

# REVO.

# SUPERCD

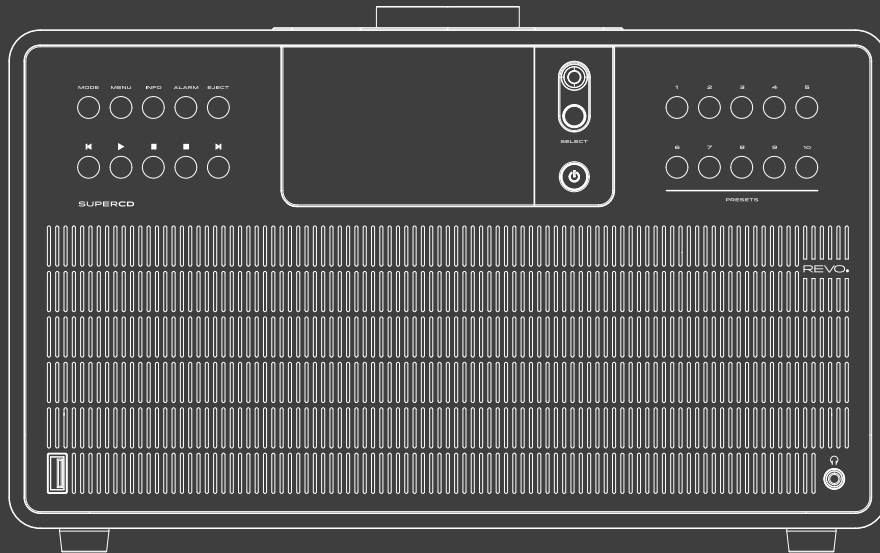

## Bedienungsanleitung

v3

---

---



# Inhalt

<b>Sicherheitshinweise</b>	<b>4</b>	Spotify Connect	18	<b>Erweiterte Funktionen</b>	<b>25</b>
Betriebssicherheit	4	DAB+ Radio	18	Sleep Funktion	25
Gerät anschließen	4	Internet-Radio / Podcasts	18	Wecker	25
Gerät vor Defekten schützen	6			Audioeingang	25
Verletzungsgefahr	6	<b>DAB Radioempfang</b>	<b>19</b>	Weckzeit einstellen	26
Hinweise zur Funkschnittstelle	6	Suchlauf durchführen	19	Wecker nach Alarm	
Sicherheitshinweise	6	Manuelle Suche	19	ausschalten	26
Umgang mit Batterien	7			Schlummerfunktion	26
Gerät reinigen	8	<b>DAB+ Radio</b>	<b>19</b>	Wecker ausschalten	27
Technische Unterstützung	8	Sender wählen	20	<b>CD Abspielen</b>	<b>27</b>
		Sender im Favoritenspeicher		Titel einstellen	28
<b>Umwelt Info</b>	<b>8</b>	speichern	20	Schneller Suchlauf	28
Garantie	9	Anwählen der gespeicherten		Wiederholen Funktion	28
Urheberrecht	9	Sender	20		
Haftungsausschluss	9	Löschen einer Programmplatz-		<b>App Bedienung</b>	<b>29</b>
Konformitätserklärung (RED)	9	Speicherung	20	<b>Systemeinstellungen</b>	<b>30</b>
Willkommen	10	Signalstärke	20	Equalizer	30
Radio auspacken	10	Dynamic Label Plus	21	Eigene EQ-Einstellung	30
Überblick	11	DRC einstellen	21	Interneteinstellungen	31
Fernbedienung	12	Inaktive Stationen löschen	21	WPS-Verbindung	31
Netzteil	13	Senderreihenfolge anpassen	21	Weitere Informationen zur	
Netzanschluss	13	Radiobetrieb einschalten	22	Netzwerkverbindung	32
				Zeiteinstellungen	32
<b>Allgemeine Bedienung</b>	<b>14</b>	<b>UKW Betrieb</b>	<b>22</b>	Sprache	32
Gerät einschalten	14	UKW-Empfang mit RDS-		Werkseinstellung	33
Gerät ausschalten	14	Informationen	22	Software Update	33
Gerät mit der Fernbedienung		Manuelle Senderwahl	22	Einrichtungsassistent	34
bedienen	14	Automatische Senderwahl	22	Info	34
Lautstärke einstellen	14	Mono/Stereo einstellen	23	Displaybeleuchtung	35
Stummschaltung einschalten	14	UKW-Sender speichern	23	Datenschutzhinweise	35
Displayanzeigen aufrufen	14	Anwählen der programmierten			
Display-Anzeige	15	Stationen	23	<b>Streamingdienst Amazon</b>	<b>35</b>
		Löschen einer Programmplatz-		<b>Streamingdienst Deezer</b>	<b>36</b>
<b>Menübedienung</b>	<b>15</b>	Speicherung	23		
Menü schließen	15			<b>Fehlerbehebung</b>	<b>37</b>
		<b>Bluetooth</b>	<b>24</b>	<b>Technische Daten</b>	<b>38</b>
<b>Hauptmenü</b>	<b>15</b>	Bluetoothmodus aktivieren	24	<b>Technische Daten Netzteil</b>	<b>39</b>
Quellenwahl	16	Koppeln	24		
<b>Internet-Radio / Podcasts</b>	<b>16</b>	Musik wiedergeben	24		
Zuletzt gehört	17				
Senderliste	17				



# Sicherheitshinweise

## **WARNUNG!**

Prüfen Sie das Gerät vor der Verwendung.

Im Falle einer Beschädigung oder eines Defekts darf das Gerät nicht in Betrieb genommen werden.

Verletzungsgefahr!

Verletzungsgefahr für Kinder und Personen mit verringerten physischen, sensorischen oder mentalen Fähigkeiten (beispielsweise teilweise Behinderte, ältere Personen mit Einschränkung ihrer physischen und mentalen Fähigkeiten) oder Mangel an Erfahrung und Wissen.

- > Bewahren Sie das Gerät nur an für Kinder unzugänglichen Stellen auf.
- > Dieses Gerät kann von Kindern ab 8 Jahren und von Personen mit reduzierten physischen, sensorischen oder mentalen Fähigkeiten oder Mangel an Erfahrung und/oder Wissen benutzt werden, wenn sie beaufsichtigt oder bezüglich des sicheren Gebrauchs des Gerätes unterwiesen wurden und die daraus resultierenden Gefahren verstanden haben.
- > Lassen Sie Kinder niemals unbeaufsichtigt das Gerät benutzen.  
Erstickungsgefahr!
- > Verpackungsmaterial ist kein Spielzeug!
- > Die verwendeten Verpackungsmaterialien (Säcke, Polystyrolstücke usw.) nicht in der Reichweite von Kindern lagern. Kinder dürfen nicht mit der Verpackung spielen. Es besteht insbesondere bei Verpackungsfolien Erstickungsgefahr.

## Betriebssicherheit

## **GEFAHR!**

Verletzungsgefahr!

Verletzungsgefahr durch Stromschlag durch stromführende Teile. Es besteht durch unabsichtlichen Kurzschluss die Gefahr eines elektrischen Schlages oder eines Brandes.

Überprüfen Sie das Gerät vor jedem Gebrauch auf Beschädigungen.

Wenn Sie sichtbare Schäden feststellen oder das Gerät sichtbare Schäden aufweist, nehmen Sie es nicht mehr in Betrieb.

Sollten Sie ein technisches oder mechanisches Problem feststellen, setzen Sie sich bitte mit dem Nedis Service in Verbindung.

Trennen Sie bei Betriebsstörungen das Gerät sofort von der Stromquelle. Trennen Sie dazu sofort die Stromversorgung von der Netzsteckdose und vom Gerät.

Verwenden Sie nur von uns gelieferte oder genehmigte Ersatz- und Zubehörteile.

Bauen Sie das Gerät nicht um und verwenden Sie keine nicht von uns explizit genehmigten oder gelieferten Zusatzgeräte oder Ersatzteile.

Benutzen Sie das Gerät nicht in explosionsgefährdeten Bereichen. Hierzu zählen z. B. Kraftstofflagerbereiche, Tankanlagen, oder Bereiche, in denen Lösungsmittel lagern oder verarbeitet werden.

# Sicherheitshinweise

Betreiben Sie das Gerät nicht in Bereichen mit Teilchen belasteter Luft (z.B. Mehl- oder Holzstaub).

Betriebsstörungen können sich in Form von Erhitzen des Gerätes oder Rauchentwicklung aus dem Gerät oder dem Netzteil des Gerätes bemerkbar machen. Laute oder untypische Geräusche können ebenfalls ein Zeichen einer Betriebsstörung sein.

Ziehen Sie in diesem Fall sofort das Netzteil aus der Netzsteckdose.

Fassen Sie das Netzteil ausschließlich am Gehäuse an.

Ziehen Sie das Netzteil niemals am Kabel.

Bei längerer Abwesenheit oder bei Gewitter ziehen Sie das Gerät aus der Steckdose.

Achten Sie darauf, dass der Kontakt mit Feuchtigkeit, Wasser oder Spritzwasser vermieden wird und dass keine mit Flüssigkeit gefüllten Gegenstände –

z. B. Vasen – auf oder in die Nähe des Geräts oder des Netzteils gestellt werden.

Sollten Fremdkörper oder Flüssigkeit in das Gerät oder das Netzteil gelangen, ziehen Sie sofort das Netzteil aus der Steckdose.

Lassen Sie das Gerät von qualifiziertem Fachpersonal überprüfen, bevor Sie es wieder in Betrieb nehmen.

Andernfalls besteht die Gefahr eines elektrischen Stromschlags.

Achten Sie darauf, dass das Gerät oder das Netzteil nicht Tropf- oder Spritzwasser ausgesetzt wird und dass keine offenen Brandquellen (z. B. brennende Kerzen) in der Nähe des Geräts oder der Stromversorgung stehen.

## Gerät anschließen

- > Schließen Sie das Gerät nur an eine Spannungsversorgung an, die den gängigen Richtlinien entspricht.
- > Beachten Sie, dass die Stromquelle (Steckdose) leicht zugänglich ist.
- > Knicken oder quetschen Sie keine Kabelverbindungen.
- > Prüfen Sie, bevor Sie das Gerät in Betrieb nehmen, ob die Spannungsangabe, die sich auf dem Gerät befindet, mit der örtlichen Netzspannung übereinstimmt. Die Angaben auf dem Netzteil müssen dem örtlichen Stromnetz entsprechen.
- > Schließen Sie das Gerät nur an das im Lieferumfang enthaltene Netzteil an.
- > Stellen Sie das Gerät auf eine feste, ebene Unterlage.
- > Das Gerät nimmt im Standby-Betrieb Strom auf. Um das Gerät vollständig vom Netz zu trennen, muss die Stromversorgung getrennt werden.



# Sicherheitshinweise

## Gerät vor Defekten schützen

### HINWEIS!

- > Ungünstige Umgebungsbedingungen wie Feuchtigkeit, übermäßige Wärme oder fehlende Belüftung können das Gerät schädigen.
- > Verwenden Sie das Gerät nur in trockenen Räumen.  
Vermeiden Sie die direkte Nähe von: Wärmequellen, wie z.B. Heizkörpern, offenem Feuer, wie z.B. Kerzen, Geräten mit starken Magnetfeldern, wie z. B. Lautsprechern.  
Setzen Sie das Gerät keinen extremen Bedingungen aus z.B. direkte Sonneneinstrahlung, hohe Luftfeuchtigkeit, Nässe, extrem hohe oder tiefe Temperaturen, offenes Feuer.
- > Stellen Sie einen ausreichenden Abstand zu anderen Gegenständen sicher so dass das Gerät nicht verdeckt ist, damit immer eine ausreichende Belüftung gewährleistet ist.
- > Vermeiden Sie direkte Sonneneinstrahlungen und Orte mit außergewöhnlich viel Staub.
- > Stellen Sie keine schweren Gegenstände auf das Gerät oder das Netzteil.
- > Benutzen Sie das Gerät nicht in explosionsgefährdeten Bereichen.
- > Hierzu zählen z. B. Kraftstofflagerbereiche, Tankanlagen, oder Bereiche, in denen Lösungsmittel lagern oder verarbeitet werden.
- > Betreiben Sie das Gerät nicht in Bereichen mit Teilchen-belasteter Luft (z.B. Mehl- oder Holzstaub).

## Verletzungsgefahr

### WARNUNG!

Übermäßiger Schalldruck bei Verwendung von Ohr- oder Kopfhörern kann zu Schädigungen oder zum Verlust des Hörvermögens führen. Das Hören mit Ohrhörer oder Kopfhörer mit erhöhter Lautstärke über einen längeren Zeitraum kann Schäden beim Nutzer verursachen. Bitte prüfen Sie die Lautstärke, bevor Sie Ohrhörer oder Kopfhörer in Ihre Ohren einsetzen bzw. aufsetzen. Stellen Sie die Lautstärke auf einen niedrigen Wert und erhöhen Sie die Lautstärke nur so viel, dass es für Sie noch als angenehm empfunden wird.

## Hinweise zur Funkschnittstelle

Das Gerät erzeugt ein elektromagnetisches Feld.

Achten Sie bitte auf Hinweise in Ihrer Umgebung, die das Betreiben von elektronischen Geräten verbieten oder einschränken.

Dies kann z.B. in Krankenhäusern, an Tankstellen und Tankanlagen oder an Flughäfen der Fall sein.

Sollten entsprechende Warnhinweise vorhanden sein, trennen Sie das Gerät umgehend vom Strom. Die im Gerät enthaltenen Komponenten erzeugen elektromagnetische Energie und Magnetfelder. Diese können medizinische Geräte wie Herzschrittmacher oder Defibrillatoren beeinträchtigen. Halten Sie bitte daher einen sicheren und ausreichenden Abstand zwischen medizinischen Geräten und dem Radio ein.

Wenn Sie einen Grund zur Annahme haben, dass das Radio eine Störung mit einem medizinischen Gerät verursacht, schalten Sie das Radio umgehend aus oder trennen es vom Strom.

# Sicherheitshinweise

## Umgang mit Batterien

Verwenden Sie grundsätzlich nur den Batterietyp der Batterie des Lieferumfangs.



### Verletzungsgefahr!

Durch unsachgemäßen Umgang mit Batterien besteht Verletzungsgefahr!

Batterien niemals öffnen, kurzschließen oder in offene Flammen werfen.

Batterien niemals laden. Beim Versuch des Aufladens von Batterien besteht Explosionsgefahr.

Polarität muss beachtet werden! Achten Sie darauf, dass die Pole Plus (+) und Minus (-) korrekt eingesetzt sind, um einen Kurzschluss zu vermeiden. Verwenden Sie nur für dieses Produkt vorgeschriebene Batterien.

Batterien bei längerem Nichtgebrauch aus dem Gerät entfernen.

Erschöpfte oder ausgelaufene Batterien sofort aus dem Gerät entfernen.

Bei ausgelaufenen Batterien besteht bei Hautkontakt Verätzungsgefahr.

Bewahren Sie sowohl neue, als auch gebrauchte Batterien außerhalb der Reichweite von Kindern auf.

Beim Verschlucken von Batterien besteht die Gefahr innerer Verletzungen. Die in den Batterien befindliche Batteriesäure kann bei Kontakt mit der Haut zu Verletzungen führen.

Nach versehentlichem Verschlucken oder bei Anzeichen von Hautverätzungen, spülen Sie die betroffenen Stellen mit ausreichend klarem Wasser und suchen Sie unverzüglich medizinische Hilfe auf.

Batterien sind kein Spielzeug! Halten Sie neue und gebrauchte Batterien stets von Kindern fern.

Nehmen Sie ausgelaufene Batterien sofort aus dem Gerät und reinigen Sie bitte die Kontakte, bevor Sie neue Batterien einlegen.



Bei unsachgemäßer Verwendung von Batterien besteht Explosionsgefahr!

- > Verwenden Sie nur neue Batterien des gleichen Typs.
- > Benutzen Sie bitte niemals neue und alte Batterien zusammen in einem Gerät.
- > Achten Sie beim Einlegen der Batterien auf die richtige Polarisierung.
- > Laden Sie Batterien niemals auf.
- > Batterien sollten nur an kühlen und trockenen Orten gelagert werden.
- > Werfen Sie Batterien niemals ins Feuer.
- > Sollte das Gerät längere Zeit nicht benutzt werden, entfernen Sie bitte die Batterien aus dem Gerät.
- > Setzen Sie Batterien niemals großer Hitze oder direkter Sonneneinstrahlung aus.
- > Batterien dürfen nicht verformt oder geöffnet werden.
- > Benutzen Sie die Fernbedienung nicht mehr, wenn die Batterieklappe nicht mehr richtig schließt.



# Sicherheitshinweise

## Gerät reinigen

Vor der Reinigung ziehen Sie das Gerät aus der Steckdose.

Verwenden Sie ein trockenes, weiches Tuch um das Gerät zu reinigen. Bitte verwenden Sie keine Flüssigkeiten zur Reinigung des Gerätes. Verwenden Sie keine Lösungs- und Reinigungsmittel, weil diese die Oberfläche und/oder Beschriftungen des Gerätes beschädigen können. Die Reinigung darf nicht von Kindern durchgeführt werden.

## Technische Unterstützung

Sollten Sie Probleme bei der Benutzung dieses Produktes haben, lesen Sie bitte unter Fehlerbehebung auf Seite 38 dieser Bedienungsanleitung nach.

Alternativ, e-mail [support@nedis.com](mailto:support@nedis.com) oder besuchen Sie den Fehlerbehebungsservice auf unserer Webseite auf: [www.nedis.com/support](http://www.nedis.com/support)

## Umwelt Info

### PRODUKTENTSORGUNGSANWEISUNGEN (WEEE RICHTLINIEN)

Das hier und auf dem Produkt abgebildete Symbol bedeutet, dass es als Elektro- oder Elektronikgerät eingestuft wird und deshalb nicht mit dem Hausmüll oder Gewerbeabfall am Ende seiner Lebensdauer entsorgt werden sollte.

Der Abfall von Elektro- und Elektronikgeräten (WEEE) Richtlinie

(2002/96/EC) wurde eingerichtet, um die Produkte unter Nutzung der bestmöglichen Verwertungs- und Recycling-Techniken zu recyceln um dadurch die Auswirkungen auf die Umwelt minimal zu halten und die steigenden Mülldeponien einzudämmen.

Für weitere Informationen wenden Sie sich bitte an ihre Gemeinde oder an den Händler, bei dem die Ware gekauft wurde



### RoHS COMPLIANT & CE-KENNZEICHNUNG

Dieses Produkt wurde entwickelt, um den internationalen Richtlinien der Einschränkung von gefährlichen Stoffen zu entsprechen (RoHS) und wurde auf die EU-Vorschriften entwickelt, typgeprüft und trägt eine CE-Kennzeichnung.





# Garantie

Revo Technologies Ltd garantiert dem Endkunden, dass dieses Produkt bei normalem Gebrauch frei von Material- und Verarbeitungsfehlern für einen Zeitraum von einem Jahr ab dem Kaufdatum sein wird. Diese Garantie umfasst Ausfälle auf Grund von Fabrikationsfehlern und gilt nicht in Fällen wie Unfallschäden, allgemeine Abnutzung, Nachlässigkeit vom Benutzer, Änderungen oder Reparaturen, die nicht von Nedis B.V. zugelassen wurden.

# Urheberrecht

Copyright 2022 Nedis B.V. All rights reserved.

Kein Teil dieser Veröffentlichung darf kopiert, verbreitet oder übertragen werden, ohne die Erlaubnis von Revo Technologies Limited.

REVO und SUPERCONNECT sind Markenzeichen oder eingetragene Markenzeichen von Nedis B.V.

Die Bluetooth® Wortmarke und Logos sind registrierte Markenzeichen und Eigentum der Bluetooth SIG, Inc. und jegliche Verwendung dieser Marken erfolgt unter Lizenz.

Nedis B.V., Reitscheweg 1-7, 5232 BX 's-Hertogenbosch, the Netherlands

Email: [service@nedsi.com](mailto:service@nedsi.com)

Das Produkt von Spotify unterliegt den Lizenzbedingungen Dritter unter: [www.spotify.com/connect/third-party-licenses](http://www.spotify.com/connect/third-party-licenses).

# Haftungsausschluss

Revo Technologies Limited macht keine Zusicherungen oder Garantien im Bezug auf den Inhalt dieser Veröffentlichung und insbesondere schließt es jede implizite Garantie für Marktfähigkeit oder Eignung für einen bestimmten Zweck aus. Außerdem behält sich Revo Technologies Limited das Recht vor, weitere Änderungen an diesem Handbuch ohne vorherige Ankündigung vorzunehmen.

# Konformitätserklärung (RED)

Hiermit erklärt das Unternehmen, dass der Radiogerät Revo SUPERCD der Richtlinie 2014/53/EU entspricht.

Der vollständige Text der EU-Konformitätserklärung ist unter folgender Internetadresse abrufbar:

[http://www.telestar.de/de\\_DE/Konformitaetserklaerung/352-529/?productID=11733](http://www.telestar.de/de_DE/Konformitaetserklaerung/352-529/?productID=11733)

Nedis B.V., Reitscheweg 1-7, 5232 BX 's-Hertogenbosch, the Netherlands



# WILLKOMMEN

Vielen Dank für den Kauf von unserem Radio

SUPERCD Wir sind sicher, dass es Ihnen mehrere Jahre Freude und zuverlässigen Service bieten wird.

SUPERCD ist der jüngste Ausdruck von unserer Design- und Engineering-Philosophie.

Dieses Handbuch wurde entworfen, um Ihnen zu helfen Ihr Radio schnell installiert und betriebsbereit zu bekommen, Beratung über die schwierigsten Funktionen des Produkts zu leisten und Auskunft über Sicherheit, Garantie, Details und Fehlerbehebung zu geben.

## RADIO AUSPACKEN

Die SUPERCD Box sollte folgendes enthalten:

- SUPERCD Radio
- Fernbedienung
- Netzteil mit Multi-Country Adapter
- Display-Reinigungstuch
- Garantiekarte
- Benutzerhandbuch

Sollten Teile fehlen oder beschädigt sein, wenden Sie sich bitte an Ihren Händler.

**HINWEIS:** Alle Verpackungen sollten für eine mögliche spätere Verwendung aufbewahrt werden: sollte es notwendig sein, ist es der sicherste Weg das Radio zu transportieren.

# SUPERCD ÜBERBLICK

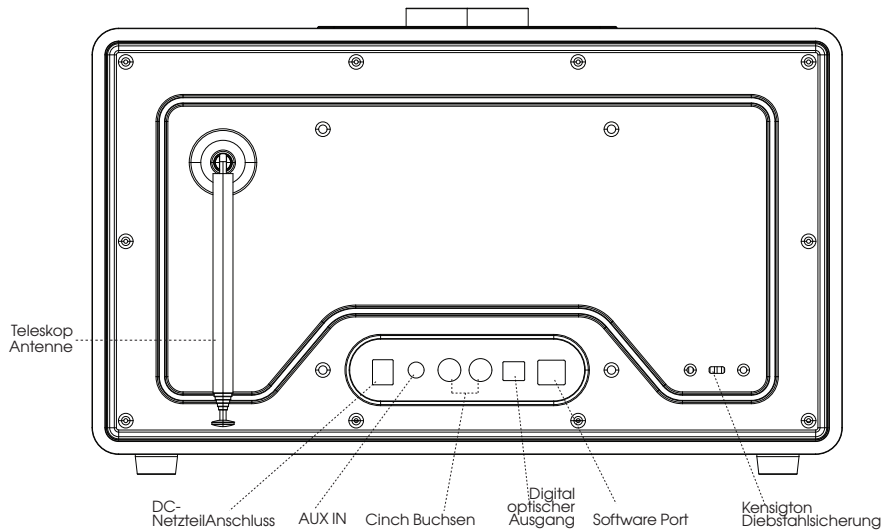
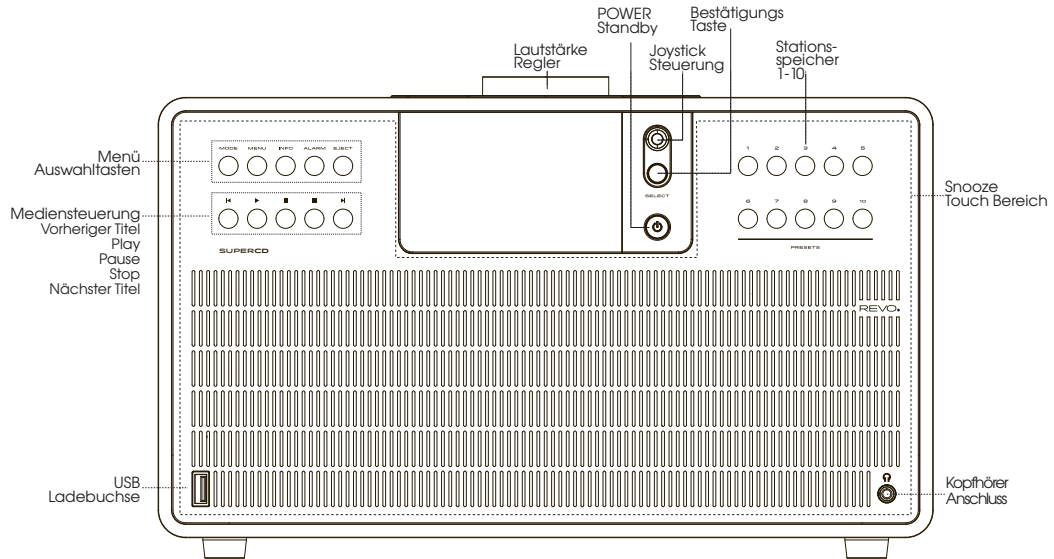



# FERNBEDIENUNG

- 01 - Ein/Aus
- 02 - Lautstärke reduzieren
- 03 - Betriebsmodus
- 04 - Nach oben scrollen
- 05 - Auswahl nach links (Zurück)
- 06 - Favoritenspeicher aufrufen
- 07 - Schnellrücklauf (Fast rewind)
- 08 - Stop
- 09 - Ton stummschalten
- 10 - Alarmfunktion
- 11 - DAB Modus
- 12 - Stationsspeichertasten 1- 6
- 13 - Lautstärke erhöhen
- 14 - Menu
- 15 - Auswahl bestätigen
- 16 - Auswahl nach rechts (Vorwärts)
- 17 - Nach unten scrollen
- 18 - Info
- 19 - schneller Vorlauf (Fast forward)
- 20 - Play/Pause
- 21 - Sleep Funktion
- 22 - Bluetooth Modus
- 23 - Internet radio

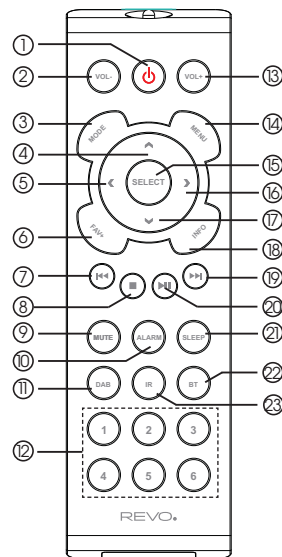

## BATTERIEWECHSEL

Die SUPERCD Fernbedienung wird durch eine einzelne 3V Lithium batterie betrieben. Abhängig vom Gebrauch hält die Batterie gut 1-2 Jahre.

Wechseln Sie die Batterie wenn das Aufforderungen durch Drücken der Knöpfe schleppend ausgeführt werden oder wenn der

Betriebsbereich bedeutend geschrumpft zu sein scheint.

Tauschen Sie die Batterie mit einer neuen CR2025

Lithiumbatterie aus.

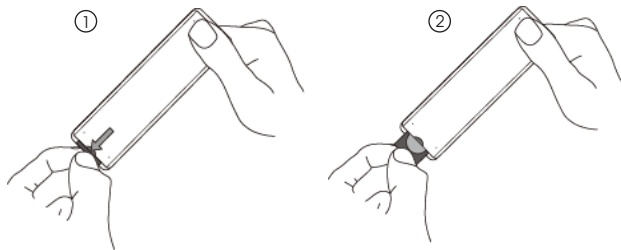

# NETZTEIL

Ihr SUPERCD Radio wird mit unterschiedlichen Multi-Country Adapter geliefert und dies bedeutet, dass es in verschiedenen Ländern benutzt werden kann.

Wählen Sie einfach den Adapter aus, der zu Ihrem Land passt und halten Sie sich an folgenden Anleitungen.

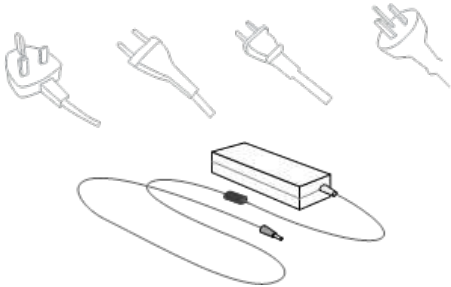

# NETZANSCHLUSS

- ① Bei Anwendung vom mitgelieferten Netzteil, **verbinden** Sie ein Ende mit der DC Steckdose auf der Rückseite Ihres Radios und **stecken** Sie das entgegengesetzte in die Steckdose an der Wand.

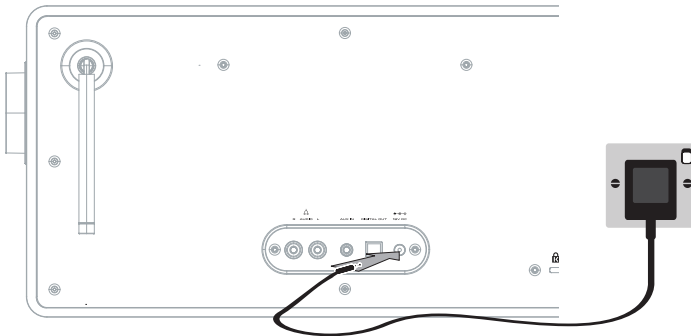

- ② **Ziehen** Sie die Antenne für DAB oder FM Betrieb.

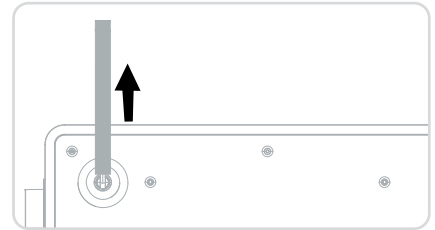

**Drücken** Sie die Power-Taste **einmal**, um den Start-up-Prozess zu beginnen.

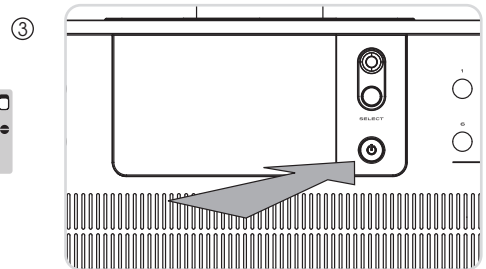



# Allgemeine Bedienung

## Gerät einschalten

- > Durch Drücken des **der Taste**  am Gerät bzw. auf der Fernbedienung können Sie das Gerät einschalten bzw. wieder in Standby schalten.



Nach dem erstmaligen Einschalten können Sie den Einrichtungsassistenten starten. Hier können Sie Datum und Uhrzeit entweder über DAB/UKW, Internet oder keine Aktualisierung (manuell) festlegen. Anschließend wird versucht, eine Verbindung zu einem WLAN-Netzwerk herzustellen. Wählen Sie hierzu das entsprechende WLAN-Netz aus, und geben Sie ggf. das WLAN-Passwort mit der Fernbedienung ein.

## Gerät ausschalten

- > Durch Drücken des **der Taste**  am Gerät bzw. auf der Fernbedienung, können Sie das Gerät in Standby schalten. Datum und Uhrzeit erscheint im Display.

## Gerät mit der Fernbedienung bedienen

Mit der Infrarot-Fernbedienung können Sie die wichtigsten Funktionen des Gerätes bequem vom Sitzplatz aus bedienen. Bei der Bedienung des Gerätes mit der Fernbedienung beachten Sie bitte folgende Punkte:

- > Die Fernbedienung auf die Gerätefront richten.
- > Es muss Sichtverbindung zwischen Sender und Empfänger gewährleistet sein.

-  Nimmt die Reichweite der Fernbedienung ab, sollten die Batterien gegen neue ausgetauscht werden.
- Die maximale Reichweite beträgt ungefähr 5 Meter frontal vor dem Gerät.

## Lautstärke einstellen

- > Stellen Sie die Lautstärke mit den Tasten **VOL+ / VOL- (12/2)** der Fernbedienung oder dem **Drehregler** am Gerät ein. Die eingestellte Lautstärke wird im Display angezeigt.

## Stummschaltung einschalten

- > Sie können die Lautstärke mit einem Tastendruck auf die Taste **MUTE (8)** auf der Fernbedienung abschalten. Dieser Modus wird in der Statusleiste durch ein entsprechendes Icon signalisiert.
- > Ein erneutes Drücken der Taste **MUTE** schaltet die Lautstärke wieder ein.

## Displayanzeigen aufrufen

- > Durch mehrmaliges Drücken der Taste **INFO** am Gerät oder **INFO (17)** auf der Fernbedienung, während Sie eine Quelle wiedergeben, können Sie weitere Informationen einblenden und durchschalten.

# Allgemeine Bedienung

## Display-Anzeige



Je nach gewählter Funktion/Quelle, kann die dargestellte Displayanzeige abweichen. Beachten Sie die Hinweise auf dem Display.

Aktuelle Quelle

Sendername,  
Titel, Interpret,  
Zusatzinfos,  
Menü, Listen



Uhrzeit

Statusleiste mit  
Empfangsstärke  
WLAN und DAB+/  
FM, aktive Wecker,  
Stereo/Mono,  
Speicherplatz

## Menübedienung

Die Menü-Navigation erfolgt hauptsächlich mit den Tasten **MENU**, **◀/▶/▲/▼** und **SELECT** der Fernbedienung.

Das Menü ist aufgeteilt in das jeweilige Untermenü der aktuell gewählten Quelle und dem **Hauptmenü**.

Um in Untermenüs zu navigieren, den entsprechenden Punkt mit den Pfeiltasten **▲/▼** markieren und mit der Taste **SELECT** oder alternativ die Taste **▶** aufrufen/aktivieren. „\*“ Markiert die aktuelle Auswahl. Drückt man die Taste **◀**, gelangt man einen Schritt zurück.

## Menü schließen

Taste **◀** oder **MENU** mehrmals drücken oder ca. 15 Sekunden warten.

## Hauptmenü

Über das Hauptmenü gelangen Sie auf alle Funktionen und Einstellungen des SUPERCD.



Drücken Sie die Taste **MENU**, um das Gerätemenü aufzurufen.

Befinden Sie sich aktuell in einer Wiedergabe-Quelle, wird mit der Taste **MENU** das Quellen-Untermenü dieser Quelle aufgerufen.

Um in das Hauptmenü zu gelangen, wählen Sie im geöffneten Quellen-Untermenü mit den Tasten **▲** oder **▼**

**>** **Hauptmenü**, und drücken Sie die Taste **SELECT**.



# Allgemeine Bedienung

## Quellenwahl

> Drücken Sie die Taste **MODE** so oft, bis die gewünschte Quelle im Display angezeigt wird.

Alternativ:

> Drücken Sie die Taste **MENU**.

> Wählen Sie im Quellen-Untermenü mit den Tasten **▲** oder **▼** **> (Hauptmenü)**, und drücken Sie die Taste **SELECT**.

> Wählen Sie mit den Tasten **▲** oder **▼** die gewünschte Quelle aus, und bestätigen Sie Ihre Auswahl mit **SELECT**.

## Internet-Radio / Podcasts

Das SUPERCD ist mit einem Internet-Radio Empfänger ausgestattet.

Um Internet-Radio Stationen/Sender bzw. Podcasts empfangen und wiedergeben zu können, benötigen Sie einen WLAN-Router mit Internet-Zugang.

> Drücken Sie die Taste **MODE** so oft, bis **(Internet Radio)** oder **(Podcasts)** im Display angezeigt wird.

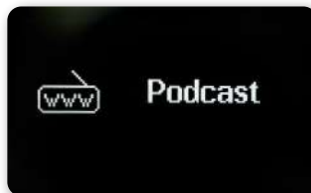

Alternativ:

> Drücken Sie die Taste **MENU** und wählen Sie anschließend im **(Hauptmenü > Internet Radio)** bzw. **(Podcasts)**.

Starten Sie zum ersten Mal den Internet-Betrieb, ohne dass eine WLAN-Verbindung konfiguriert wurde, erscheint der Suchlauf Assistent, welcher Ihnen alle in Reichweite befindlichen WLAN-Stationen anzeigt.

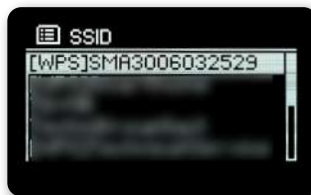

# Internet-Radio / Podcasts

Wählen Sie das Ihnen bekannte WLAN-Netz mit ▲/▼ und **SELECT** aus, wählen Sie **(WPS überspringen)** und geben Sie das entsprechende Passwort über die eingeblendete Tastatur ein.



Wählen Sie anschließend das Feld **OK** und drücken Sie die Taste **SELECT**. War das Passwort korrekt, wird nun eine Verbindung zu diesem Netzwerk hergestellt.

Ob eine Verbindung besteht, erkennen Sie an den Signalbalken  in der Statusleiste des Displays.

Um die Eingabe abzubrechen, wählen Sie **CANCEL** und drücken Sie die Taste **SELECT**. Haben Sie sich vertippt, können Sie den zuletzt eingegebenen Buchstaben mit **BKSP** löschen.

## Zuletzt gehört

- > Wählen Sie **(MENU > Zuletzt gehört)**, um eine Liste mit den zuletzt wiedergegebenen Sendern anzuzeigen.
- > Wählen Sie mit den Tasten ▲ oder ▼ einen Sender und geben Sie ihn mit **SELECT** wieder.



## Senderliste

- > Drücken Sie die Taste **MENU** und wählen Sie **Senderliste**.  
Unter Senderliste werden alle Internet-Radiostationen in verschiedenen Kategorien unterteilt angezeigt. Außerdem haben Sie hier Zugriff auf Ihre Favoriten.



# Internet-Radio / Podcasts



Halten Sie eine der Zifferntasten **1...10** gedrückt, um einen Sender auf eine der Zifferntasten zu speichern.  
Um Zusätzliche Informationen zum aktuell wiedergegebenen Sender zu erhalten, drücken Sie die Taste **INFO**.

## Spotify Connect

Verwende dein Smartphone, Tablet oder deinen Computer als Fernbedienung für Spotify.

Auf [spotify.com/connect](http://spotify.com/connect) erfährst du mehr.

Die Spotify Software unterliegt dritt-Anbieter Lizenzen, die Sie hier finden:

<http://www.spotify.com/connect/third-party-licenses>



## DAB+ Radio

Was ist DAB+

DAB+ ist ein neues digitales Format, durch welches Sie kristallklaren Sound ohne Rauschen hören können. Anders als bei herkömmlichen Analogradiosendern werden bei DAB+ mehrere Sender auf ein und derselben Frequenz ausgestrahlt. Dies nennt man Ensemble oder Multiplex. Ein Ensemble setzt sich aus der Radiostation sowie mehreren Servicekomponenten oder Datendiensten zusammen, welche individuell von den Radiostationen gesendet werden. Infos z. B. unter [www.dabplus.de](http://www.dabplus.de) oder [www.dabplus.ch](http://www.dabplus.ch).

# DAB+ Radio

## DAB Radioempfang

- > Drücken Sie die Taste **MODE** so oft, bis **(DAB Radio)** im Display angezeigt wird.
- Alternativ:
- > Drücken Sie die Taste **MENU** und wählen Sie anschließend im **(Hauptmenü > DAB)**.  
Befinden Sie sich in einem Untermenü, wählen Sie das Hauptmenü wie unter Punkt beschrieben aus.  
Wird DAB zum ersten Mal gestartet, wird ein kompletter Sendersuchlauf durchgeführt.

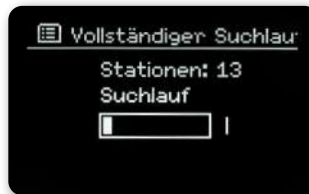

Anschließend wird die Senderliste angezeigt.



## Suchlauf durchführen

Der automatische Suchlauf scannt alle DAB Band III - Kanäle und findet somit alle Sender, die im Empfangsgebiet ausgestrahlt werden.

- > Drücken Sie die Taste **MENU** und wählen Sie mit **▲** oder **▼** **(Vollständiger Suchlauf)**. Bestätigen Sie durch Drücken der Taste **SELECT**. Wird keine Station gefunden, prüfen Sie die Antenne und verändern Sie ggf. den Aufstellort.

## Manuelle Suche

Möchten Sie einen manuellen Sendersuchlauf durchführen, gehen Sie folgendermaßen vor:

- > Drücken Sie die Taste **MENU**, wählen Sie mit **▲** oder **▼** **(Manuell einstellen)** und drücken Sie die Taste **SELECT**.
- > Wählen Sie mit **▲** oder **▼** eine Senderfrequenz und drücken Sie die Taste **SELECT**.  
Werden Sender auf der gewählten Frequenz übertragen, wird dies am Stabilitätsbalken dargestellt. Befinden sich diese Sender noch nicht in Ihrer Senderliste, werden diese jetzt dort gespeichert.



# DAB+ Radio

## Sender wählen

- > Drücken Sie die Tasten **▲** oder **▼** um die Senderliste zu öffnen und einen Sender auszuwählen.
- > Um einen Sender wiederzugeben, drücken Sie die Taste **SELECT**.
- > Alternativ können Sie auch die Taste **MENU** drücken und mit **▲** oder **▼ >** (**Senderliste**) wählen.

## Sender im Favoritenspeicher speichern

Der Favoritenspeicher kann bis zu 10 Sender speichern.

Die gespeicherten Sender bleiben auch nach einem Stromausfall erhalten.

- > Den gewünschten Sender wiedergeben.
- > Drücken Sie eine der Zifferntasten **1 ... 10** (1-6 auf der Fernbedienung) und halten Sie diese gedrückt. (**gespeichert.**) erscheint im Display.
- > Speichern weiterer Sender: Vorgang wiederholen.

Alternativ:

- > Halten Sie die Taste **FAV +** auf der Fernbedienung gedrückt, wählen Sie mit dem **Jostick am Gerät** oder über die **▲ ▼ Tasten** der Fernbedienung einen Favoritenspeicherplatz und drücken Sie die **SELECT** Taste.

## Anwählen der gespeicherten Sender

Die gewünschte Zifferntaste **1 ... 10** drücken. (1-6 auf der Fernbedienung)

Haben Sie keinen Sender auf den gewählten Favoritenspeicherplatz gespeichert, erscheint (**Nicht verfügbar**).

Alternativ:

- > Drücken Sie die Taste **FAV+** auf der Fernbedienung, wählen Sie mit dem **Jostick am Gerät** oder über die **▲ ▼ Tasten** der Fernbedienung einen Favoritenspeicherplatz und drücken Sie den **SELECT** Taste.

## Löschen einer Programmplatz-Speicherung

- > Speichern Sie einfach einen neuen Sender auf dem jeweiligen Favoritenspeicherplatz.

## Signalstärke

- > Drücken Sie mehrmals die Taste **INFO**. Die Signalstärke wird dargestellt.
- > Die Aussteuerung des Balkens zeigt den aktuellen Pegel.



Sender, deren Signalstärke unterhalb der erforderlichen Mindestsignalstärke liegt, senden kein ausreichendes Signal. Richten Sie die Antenne aus.

# DAB+ Radio

Mehrfaches Drücken der Taste **INFO** schaltet durch verschiedene Informationen, wie z.B. Programmtyp, Multiplexname, Frequenz, Signalfehlerrate, Datenbitrate, Programmformat, Datum (je nach aktiver Quelle).



## Dynamic Label Plus

Falls vom Programmanbieter unterstützt, erlaubt der Dynamic Label Plus Dienst beispielsweise den Namen der aktuellen Sendung oder den Titel und Interpreten zusätzlich einzublenden.

## DRC einstellen

Die Kompressionsrate gleicht Dynamikschwankungen und damit einhergehende Lautstärkevariationen aus.

- > Drücken Sie die Taste **MENU** und wählen Sie **> (Lautstärkeanpassung)**, um die gewünschte Kompressionsrate auszuwählen.
- > Wählen Sie mit die Kompressionsrate:
  - DRC hoch** - Hohe Kompression
  - DRC tief** - Niedrige Kompression
  - DRC aus** - Kompression abgeschaltet.
- > Bestätigen Sie durch Drücken von **SELECT**.

## Inaktive Stationen löschen

- > Drücken Sie die Taste **MENU** und wählen Sie mit **▲** oder **▼ > (Inaktive Sender löschen)**.
- > Bestätigen Sie durch Drücken von **SELECT**.
- > Wählen Sie mit **▲** oder **▼ > (Ja)** und bestätigen Sie durch Drücken von **SELECT**.

## Senderreihenfolge anpassen

- > Drücken Sie die Taste **MENU** und anschließend mit **▲** oder **▼ > (Senderreihenfolge)**.
- > Wählen Sie eine Sortierart mit **▲** oder **▼** und bestätigen Sie Ihre Auswahl mit **SELECT**.  
Sie haben die Wahl zwischen: Alphanumerisch und Anbieter.



# UKW Betrieb

## Radiobetrieb einschalten

- > Drücken Sie die Taste **MODE** so oft, bis **(FM-Radio)** im Display angezeigt wird.



Alternativ:

- > Drücken Sie die Taste **MENU** und wählen Sie anschließend im **(Hauptmenü >FM)**.

Beim erstmaligen Einschalten ist die Frequenz 87,5 MHz eingestellt.

Haben Sie bereits einen Sender eingestellt oder gespeichert, spielt das Radio den zuletzt eingestellten Sender.

Bei RDS-Sendern erscheint der Sendername.

Um den Empfang zu verbessern, richten Sie die Antenne aus.

## UKW-Empfang mit RDS-Informationen

RDS ist ein Verfahren zur Übertragung von zusätzlichen Informationen über UKW-Sender. Sendeanstalten mit RDS senden z.B. ihren Sendernamen oder den Programmtyp. Dieser wird im Display angezeigt.

- > Das Gerät kann die RDS-Informationen:

**RT** (Radiotext),

**PS** (Sendername),

**PTY** (Programmtyp)

darstellen.

## Manuelle Senderwahl

- > Drücken Sie **▲** oder **▼** im UKW-Betrieb, um den gewünschten Sender einzustellen. Das Display zeigt die Frequenz in Schritten von 0,05 MHz an.

## Automatische Senderwahl

- > Drücken Sie **SELECT** um den automatischen Sendersuchlauf zu starten. Im Display läuft die Senderfrequenz aufwärts, oder
- > Halten Sie **▲** oder **▼** im UKW-Betrieb ca. 2 Sekunden gedrückt, um automatisch den nächsten Sender mit ausreichendem Signal zu suchen.

Wird ein UKW-Sender mit ausreichend starkem Signal gefunden, stoppt der Suchlauf und der

Sender wird wiedergegeben. Wird ein RDS-Sender empfangen erscheint der Sendername und ggf. der Radiotext.

# UKW Betrieb

Für die Einstellung schwächerer Sender benutzen Sie bitte die manuelle Senderwahl.

Sie können im Menü > Suchlauf-Einstellung einstellen, ob der Suchlauf nur starke Sender findet (Nur kräftige Sender).

Drücken Sie hierzu die Taste **MENU > Suchlauf-Einstellungen > (Ja)**. Bestätigen Sie die Auswahl mit **SELECT**. Dies hat zur Folge, dass der Sendersuchlauf nur bei stark empfangbaren Sendern stoppt. Für schwächere Sender nutzen Sie bitte die Manuelle Sendersuche.

## Mono/Stereo einstellen

- > Drücken Sie die Taste **MENU** und wählen Sie mit **▲** oder **▼** > **(Audio Einstellung)**.
- > Wählen Sie **(JA)**, um die Wiedergabe nur in Mono-Ton bei schwachem FM-Empfang wiederzugeben.
- > Bestätigen Sie durch Drücken der Taste **SELECT**.

## UKW-Sender speichern

Der Favoritenspeicher kann bis zu 10 Sender speichern.

Die gespeicherten Sender bleiben auch nach einem Stromausfall erhalten.

- > Den gewünschten Sender wiedergeben.
- > Drücken Sie eine der Zifferntasten **1 ... 10** (1-6 auf der Fernbedienung) und halten Sie diese gedrückt. **(gespeichert.)** erscheint im Display.
- > Speichern weiterer Sender: Vorgang wiederholen.

Alternativ:

- > Halten Sie die Taste **FAV+** auf der Fernbedienung gedrückt, wählen Sie mit dem **Jostick am Gerät** oder über die **▲ ▼ Tasten** der Fernbedienung einen Favoritenspeicherplatz und drücken Sie die **SELECT Taste**.

## Anwählen der programmierten Stationen

- > Die gewünschte Zifferntaste **1 ... 7** drücken. Haben Sie keinen Sender auf den gewählten Favoritenspeicherplatz gespeichert, erscheint **(Nicht verfügbar)**.

Alternativ:

- > Drücken Sie die Taste **FAV+** auf der Fernbedienung, wählen Sie mit dem **Jostick am Gerät** oder über die **▲ ▼ Tasten** der Fernbedienung einen Favoritenspeicherplatz und drücken Sie die **SELECT Taste**.

## Löschen einer Programmplatz-Speicherung

- > Mit Speicherung eines neuen Senders auf einem bereits belegten Programmplatz, wird die vorherige Programmbelegung gelöscht und überschrieben.

# Bluetooth

## Bluetoothmodus aktivieren

- > Drücken Sie die Taste **MODE** so oft, bis **(Bluetooth Audio)** im Display angezeigt wird.



Alternativ:

- > Drücken Sie die Taste **MENU** und wählen Sie anschließend im **(Hauptmenü > Bluetooth)**. In der Statusleiste des Displays wird durch ein blinkendes **(BT)** der Koppelmodus signalisiert. Wurde das SUPERCD bereits einmal mit einem anderen Gerät gekoppelt, welches sich in Reichweite befindet, wird die Verbindung automatisch hergestellt.

## Koppeln

- > Aktivieren Sie Bluetooth an Ihrem Musik-Player, z. B. einem Smartphone oder Tablet. Wie Sie Bluetooth an Ihrem Musik-Player aktivieren, entnehmen Sie bitte der entsprechenden Bedienungsanleitung des Gerätes, welches Sie mit dem SUPERCD koppeln möchten. Bitte beachten Sie, dass sich immer nur 1 Gerät mit dem SUPERCD verbinden kann. Beachten Sie, die maximale Bluetooth-Reichweite von 10 Metern nicht zu überschreiten, um eine einwandfreie Wiedergabequalität zu gewährleisten.
- > Wählen Sie an Ihrem Musik-Player die Liste mit gefundenen Bluetooth-Geräten.
- > Suchen Sie in der Liste den Eintrag **SUPERCD** und wählen Sie diesen aus. Sollten Sie zur Eingabe einer PIN aufgefordert werden, geben Sie "0000" (4x Null) ein.
- > Ist die Koppelung erfolgreich abgeschlossen, hört **(BT)** im Display des REVO Radio auf zu blinken.

## Musik wiedergeben

- > Wählen Sie an Ihrem Musik-Player einen Musiktitel aus, und geben Sie ihn wieder.
- > Der Ton wird nun über das SUPERCD wiedergegeben. Mit Hilfe der **Wiedergabe-Tasten** auf der Fernbedienung des REVO Radios können Sie die Wiedergabe an Ihrem Musik-Player steuern (nur mit kompatiblen Geräten).

Um ein neues Gerät mit dem SUPERCD zu koppeln, müssen Sie zunächst das alte Gerät trennen. Dies können Sie entweder am externen Gerät starten, oder wählen Sie am SUPERCD **MENU > (Bluetooth einrichten)**. Das SUPERCD befindet sich nun wieder im Koppel-Modus.

# Audioeingang

Sie können den Ton eines externen Gerätes über den Lautsprecher des SUPERCD wiedergeben.

- > Verbinden Sie das externe Gerät mit dem **AUX-IN**-Anschluss (3,5mm Stereo-Klinke) an der Rückseite
- > Wählen Sie mit der Taste **MODE** den Audioeingang. Im Display wird **(Aux-In)** angezeigt.



Die Steuerung und Wiedergabe erfolgt am externen Gerät. Stellen Sie die Lautstärke am Wiedergabegerät nicht zu leise ein, um Störgeräusche zu vermeiden.

## Erweiterte Funktionen

### Sleep Funktion

- > Drücken Sie die Taste **MENU** und wählen Sie anschließend im **(Hauptmenü > Sleep)**.
- > Mit den Tasten **▲** oder **▼** können Sie in Schritten von **Sleep aus, 15, 30, 45, 60** Minuten den Zeitraum einstellen, nach dem sich das Gerät in jeder Betriebsart in Standby schaltet.

Alternativ:



Drücken Sie mehrmals die Taste **SLEEP**.

In der Statusleiste des Displays erscheint ein Uhr-Symbol mit der noch zur Verfügung stehenden Zeit, bis sich das SUPERCD in Standby schaltet.

### Wecker

Drücken Sie die Taste **MENU** und wählen Sie anschließend im **(Hauptmenü > Wecker)**.

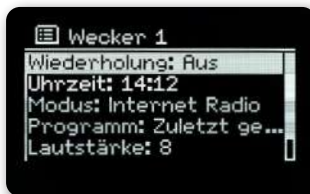

Alternativ:

- > Drücken Sie die Taste **ALARM** am Gerät, um direkt die Weckerkonfiguration zu starten.



# Erweiterte Funktionen

## Weckzeit einstellen

Die Weckfunktion können Sie erst bedienen, wenn die korrekte Uhrzeit eingestellt worden ist. Je nach Konfiguration geschieht das automatisch oder muss manuell eingestellt werden. Die Uhrzeit kann entweder manuell, über DAB/UKW oder Internet aktualisiert werden.

Wählen Sie einen der Weckzeit-Speicher **Wecker 1** oder **Wecker 2** mit den Tasten **▲** oder **▼** aus, und bestätigen Sie mit **SELECT**.

Alternativ:

> Drücken Sie die Taste **ALARM** am Gerät, um direkt die Weckerkonfiguration zu starten.

> Gehen Sie anschließend alle Punkte der Reihe nach durch. Bestätigen Sie jede Eingabe mit der Taste **SELECT**.

### Wiederholung

Sie können hier zwischen **Täglich** (jeden Tag in der Woche), **Einmal**, **Wochentage** (Mo. - Fr.) oder **Wochenende** (Sa. u. So.) wählen. Drücken Sie zum Übernehmen der Einstellung die Taste **SELECT**.

### Uhrzeit

Hier können Sie die Weckzeit und ggf. das Datum eingeben.

> Wählen Sie zuerst mit den Tasten **▲/▼** die Stunden und drücken Sie zum Übernehmen die Taste **SELECT**.

Es folgt die Eingabe der Minuten. Übernehmen Sie diese ebenfalls mit der Taste **SELECT**.

Wurde unter **Wiederholung > (Einmal)** gewählt, müssen Sie neben der Uhrzeit auch das Datum eingeben.

### Modus

Anschließend erfolgt die Eingabe der Quelle. Es stehen **SUMMER**, **Internet Radio**, **DAB+** oder **FM** zur Verfügung.

Drücken Sie die Taste **SELECT** zum Übernehmen der Einstellung.

### Programm

Haben Sie Internet Radio, DAB+ oder FM gewählt, können Sie anschließend angeben, ob Sie mit dem zuletzt gehörten Sender geweckt werden wollen, oder mit einem aus Ihrer Favoritenliste.

### Lautstärke

Wählen Sie mit den Tasten **▲/▼** die Lautstärke, mit der Sie geweckt werden wollen.

### Speichern

Drücken Sie die Taste **SELECT**, um den Wecker zu speichern.

Der Wecker ist aktiv, sobald Sie die Weckerwiederholung auf Täglich, Einmal, Wochenende, oder Werktag gestellt haben.

In der Statusleiste erscheint daraufhin ein Wecker-Symbol mit der entsprechenden Ziffer des aktiven Weckers.

## Wecker nach Alarm ausschalten

Drücken Sie die Taste **Ein/Standby** um den Wecker auszuschalten.

## Schlummerfunktion

Berühren Sie im Alarmfall die Metalloberfläche auf der Gerätevorderseite (z.B. das Lautsprechergitter), um die Schlummerfunktion einzuschalten. Sie können durch wiederholtes Berühren der Gerätefront die Länge der Pause zwischen 5, 10, 15 oder 30

# Erweiterte Funktionen

Minuten wählen.

Im Display ist das Wecksymbol weiterhin eingeblendet, wenn die Weckerwiederholung auf Täglich, Wochenende, oder Werktage eingestellt ist.

## Wecker ausschalten

> Wählen Sie im Menü des entsprechenden Weckers ► **Wiederholung: Aus.**

# CD Abspielen

## Audio/MP3 CDs abspielen

Das Gerät ist für Musik-CDs geeignet, die mit Audio-Daten (CD-DA oder MP3 für CD-R und CD-RW) bespielt sind. MP3-Formate müssen mit ISO 9660 Level 1 oder Level 2 erstellt werden. Multisession-CDs können nicht gelesen werden.

Im MP3-Betrieb sind die Begriffe „Folder“ = Album und „Titel“ ausschlaggebend. „Album“ entspricht dem Ordner am PC, „Titel“ der Datei am PC oder einem CD-DA-Titel.

Das Gerät sortiert die Alben bzw. die Titel eines Albums nach Namen in alphabetischer Reihenfolge. Wenn Sie eine andere Reihenfolge bevorzugen sollten, ändern Sie den Namen des Titels bzw. Albums und stellen Sie eine Nummer vor den Namen.

Beim Brennen von CD-R und CD-RW mit Audio-Daten können verschiedene Probleme auftreten, die eine störungsfreie Wiedergabe bisweilen beeinträchtigen. Ursache hierfür sind fehlerhafte Software- und Hardware-Einstellungen oder der verwendete Rohling.

Falls solche Fehler auftreten, sollten Sie den Kundendienst Ihres CD-Brenner/

Brennersoftware-Herstellers kontaktieren oder entsprechende Informationen – z.B. im Internet – suchen.

## Welche Discs Sie verwenden können

Der CD-Player ist mit CD-, CD-R/RW- und MP3-CD Medien kompatibel. Sie können nur Discs mit Disc-Größe 12 cm, Spielzeit 74 min. mit diesem Gerät abspielen.

Wenn Sie das Gerät transportieren, entfernen Sie die Disc aus dem Laufwerk. Damit vermeiden Sie Beschädigungen am CD-Player und der Disc.

Die Wiedergabequalität bei MP3-CDs ist von der Einstellung der Bitrate und der verwendeten Brenn-Software abhängig.

# CD Abspielen

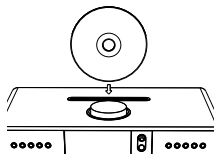

## CD abspielen

- > Wechseln Sie durch Drücken der Taste MODE in den CD-Player -Modus.
- > Im Display wird (CD) angezeigt.
- > Legen Sie eine CD mit der bedruckten Seite nach oben vorsichtig ein.



- > Vergewissern Sie sich, dass die CD nicht schief sitzt. Die CD wird automatisch vom Gerät eingezogen.
- > Die Daten auf der CD werden geprüft. Im Display erscheint (Einlesen). Anschließend beginnt die Wiedergabe mit dem ersten Titel (Audio-CD) bzw. ersten Titel im ersten Ordner (MP3 CD).  
Warten Sie mit der Bedienung, bis der CD Inhalt komplett eingelesen wurde, um sicherzustellen, dass alle benötigten Informationen von der CD gelesen wurden. Besonders bei MP3-CDs kann dieser Vorgang einige Zeit in Anspruch nehmen.  
Zum Einlegen/Entfernen der CD, diese bitte am Rand anfassen.
- > Durch Drücken der Taste Wiedergabe/Pause können Sie die Wiedergabe pausieren (im Display blinkt die Spielzeit), bzw. durch erneutes Drücken weiter fortsetzen.
- > Mit der Taste Stop stoppen Sie die Wiedergabe. Im Display erscheint die Gesamtzahl der Titel. Stoppen Sie stets vor der Entnahme der CD die Wiedergabe.

## Titel einstellen

- > Mit Hilfe der Tasten Vorheriger Titel  oder Nächster Titel  springen Sie zum jeweils nächsten bzw. vorherigen Titel.  
Das Display zeigt die jeweils eingestellte Ordner (F) und Titel (T) -Nummer.

## Schneller Suchlauf

Sie können im laufenden Titel einen schnellen Suchlauf vorwärts oder rückwärts durchführen, um eine bestimmte Stelle zu suchen.

- > Halten Sie die Tasten Vorheriger Titel  oder Nächster Titel  gedrückt, um einen schnellen Vor- bzw. Rücklauf innerhalb des Titels für die Dauer des Gedrückthaltes durchzuführen.

## Wiederholen Funktion

Sie können auswählen, ob Sie einen Titel, den ganzen Ordner/Album (nur bei MP3 CDs) oder alle Stücke der CD wiederholen möchten.

# App Bedienung

## UNDOK App

Diese innovative und einfach anzuwendende App arbeitet als full remote control (Fernbedienung) für das SUPERCD. Zuerst müssen Sie die „UNDOK“ App vom Apple App Store (iOS-Geräte) oder Google Play Station (Androidgeräte) herunterladen.

Versichern Sie sich, dass Ihr Telefon oder Tablet mit dem selben W-LAN Netzwerk arbeitet wie Ihr SUPERCD.

Laden Sie die UNDOK App und auf Ihren UNDOK fähigen Geräten müsste eine „Audio Systems“ Öffnungsbildschirm aufscheinen.

Die App ermöglicht Ihnen die Kontrolle persönlicher Geräte.

Ihr REVO Radio können Sie neben der Nahbedienung und der Fernbedienung auch bequem über eine App steuern, die für Android und IOS zur Verfügung steht.

- > Laden Sie sich dazu die Applikation UNDOK aus dem google play store für Android Betriebssysteme, oder über App Store für IOS Betriebssysteme herunter und installieren Sie die App auf Ihrem Smartphone/Tablet.
- > Stellen Sie sicher, dass Radio und Ihr mobiles Tablet im selben Netzwerk angemeldet sind.
- > Starten Sie die Applikation.  
Beim Starten der APP erkennt diese automatisch das REVO Radio, sofern dieses im selben Netzwerk angemeldet ist.

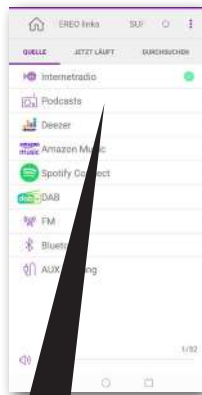

Wählen Sie die Empfangsart des Radios aus.



Nehmen Sie hier diverse Einstellungen vor.



Die Informationen der Radioanbieter werden Ihnen angezeigt.

Diese Beschreibung entspricht der App Stand der Drucklegung. Im Zuge von Software Aktualisierungen der App, können sich Funktionen oder das Erscheinungsbild ändern.



# Systemeinstellungen

Alle unter diesem Punkt erläuterten Einstellungen gelten für alle Quellen gleichermaßen.

- > Öffnen Sie das Menü und wählen Sie mit den Tasten **▲ / ▼** > (**Hauptmenü** > **Systemeinstellungen**).
- > Drücken Sie die Taste **SELECT**, um die Systemeinstellungen zu öffnen.

## Equalizer

Drücken Sie die Taste **MENU** und wählen Sie anschließend im (**Hauptmenü** > **Systemeinstellungen** > **Equalizer**).

Hier können Sie verschiedene Equalizer-Einstellungen vornehmen, um den Klang nach Ihren Wünschen anzupassen.

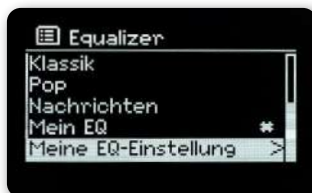

Sie haben die Auswahl zwischen:

Normal, Jazz, Rock, Movie, Klassik, Pop, Nachrichten, und Mein EQ.

- > Wählen Sie mit den Tasten **▲/▼** eine Equalizer-Einstellungen und drücken Sie die Taste **SELECT**, um die Einstellung zu übernehmen.

## Eigene EQ-Einstellung

Wählen Sie im Menü (**Systemeinstellungen** > **Equalizer** > **Meine EQ-Einstellungen**).

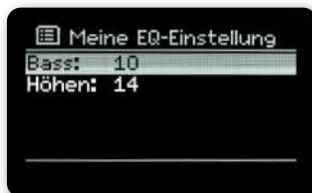

Wählen Sie (**Bass**), um den Bass anzuheben/abzuschwächen oder (**Höhen**), um die Höhen anzuheben/abzuschwächen.

- > Verändern Sie den Wert mit den Tasten **▲** oder **▼** und drücken Sie anschließend **SELECT**.  
Diese Voreinstellung können Sie jederzeit unter **Mein EQ** abrufen.

# Systemeinstellungen

## Interneteneinstellungen

Drücken Sie die Taste **MENU** und wählen Sie anschließend im **(Hauptmenü Systemeinstellungen > Interneteneinstellung)**.

In diesem Menü finden Sie einige Einstellungen und Informationen zur Internetverbindung.

Wählen Sie **Netzwerkassistent**, um eine WLAN-Verbindung herzustellen.



Der Netzwerkassistent zeigt Ihnen alle in Reichweite befindlichen WLAN-Stationen an.

- > Wählen Sie das ihnen bekannte WLAN-Netz mit ▲/▼ und **SELECT** aus, und geben Sie das entsprechende Passwort über die eingeblendete Tastatur ein.
- > Wählen Sie anschließend **OK** und drücken Sie die Taste **SELECT**. War das Passwort korrekt, wird nun eine Verbindung zu diesem Netzwerk hergestellt.

Ob eine Verbindung besteht, erkennen Sie an den Signalbalken  in der Statusleiste des Displays.

Um die Eingabe abzubrechen, wählen Sie **CANCEL** und drücken Sie die Taste **SELECT**. Haben Sie sich vertippt, können Sie den zuletzt eingegebenen Buchstaben mit **BACKSP** löschen.

- > Möchten Sie statt dem Passwort einzugeben eine WPS-Verbindung aufbauen, gehen Sie nach der Auswahl des WLAN-Netztes folgendermaßen vor:  
Wie Sie WPS an Ihrem Router aktivieren, entnehmen Sie bitte dessen Bedienungsanleitung.
- > Wählen Sie am SUPERCD nach der Auswahl des WLAN-Netztes **(Taste drücken)**.  
Beachten Sie die Hinweise auf dem Display.
- > Starten Sie WPS an Ihrem Router, durch Drücken der entsprechenden Taste.
- > Unterstützt Ihr Router nur den WPS-PIN, wählen Sie am SUPERCD **(PIN)** aus und notieren Sie sich die auf dem Display angezeigte PIN. Die PIN müssen Sie Anschließend im Router eintragen.

## WPS-Verbindung

- > Wählen Sie **(Interneteneinstellungen > PBC WLAN Aufbau)**, wenn Ihr Router über die WPS Funktion verfügt.



# Systemeinstellungen

Hierdurch wird eine direkte Verbindung zum Router hergestellt, ohne das WLAN-Passwort eingeben zu müssen. Wie Sie WPS an Ihrem Router aktivieren, entnehmen Sie bitte dessen Bedienungsanleitung.

- > Starten Sie WPS an Ihrem Router, durch drücken der entsprechenden Taste.

## Weitere Informationen zur Netzwerkverbindung

- > Um weitere Informationen zur aktuellen Verbindung anzuzeigen, wählen Sie **Einstellungen anzeigen**.
- > Wählen Sie **Manuelle Einstellung**, wenn Sie die Parameter Ihres Netzwerkes kennen und manuell konfigurieren möchten. Beachten Sie die Hinweise auf dem Display.
- > Wählen Sie **Netzwerkprofil löschen**, um nicht mehr benötigte Verbindungen zu löschen.
- > Unter **NetRemote PIN** könne Sie eine PIN für den Fernzugriff (z.B. mit der App UNDOK) konfigurieren.
- > Wählen Sie **WLAN-Verbindung in Standby erlauben**, wenn die WLAN-Verbindung auch im Standbymodus erhalten bleiben soll. Diese Einstellung erhöht den Stromverbrauch, ermöglicht aber die App-Steuerung über die App UNDOK.

## Zeiteinstellungen

Drücken Sie die Taste **MENU** und wählen Sie anschließend im **(Hauptmenü Systemeinstellungen > Zeit und Datum)**.

- > Wählen Sie **(Zeit-/Datumseinstellung)**, um die Uhrzeit und das Datum manuell einzustellen. Mit den Tasten ◀ oder ▶ wählen Sie einen Wert aus. Mit den Tasten ▲ oder ▼ ändern Sie ihn.
- > Bestätigen Sie durch Drücken von **SELECT**.
- > Wählen Sie **(Zeitaktualisierung)**, um festzulegen, ob die Uhrzeitaktualisierung automatisch über DAB, FM oder Internet erfolgen soll oder ob Sie sie manuell eingeben möchten.
- > Wählen Sie hierzu **(Aktualisieren von DAB+)**, **(Aktualisieren von FM)**, **(Aktualisieren von NET)** oder **(Keine Aktualisierung)**.
- > Unter der Option **(Format einstellen)** können Sie das 12 oder 24 Stunden Format aktivieren. Bestätigen Sie die Auswahl mit der Taste **SELECT**.
- > Wählen Sie unter **(Zeitzone einstellen)**, die aktuelle Zeitzone, in der Sie sich befinden (nur bei Aktualisieren über Internet).
- > Unter **(Sommerzeit)** legen Sie fest, ob aktuell die Sommerzeit aktiv sein soll (nur bei Aktualisieren über Internet).

## Sprache

- > Drücken Sie die Taste **MENU** und wählen Sie anschließend im **(Hauptmenü > Systemeinstellungen > Sprache)**.
- > Wählen Sie mit ▲ oder ▼ die Sprache und Bestätigen Sie die Auswahl durch Drücken von **SELECT**.

# Systemeinstellungen

## Werkseinstellung

Wenn Sie den Standort des Gerätes verändern, z. B. bei einem Umzug, sind möglicherweise die gespeicherten Sender nicht mehr zu empfangen. Mit dem Zurücksetzen auf Werkseinstellungen können Sie in diesem Fall alle gespeicherten Sender löschen, um anschließend einen neuen Sendersuchlauf zu starten.

- > Drücken Sie die Taste **MENU** und wählen Sie anschließend im **(Hauptmenü > Systemeinstellungen > Werkseinstellungen)**.



- > Bestätigen Sie durch Drücken von **SELECT**.
- > Wählen Sie mit ◀ oder ▶ **Ja** und bestätigen Sie die Sicherheitsabfrage durch Drücken von **SELECT**.  
Alle zuvor gespeicherten Sender und Einstellungen werden gelöscht.  
Nach erfolgreichem Reset können Sie den Einrichtungsassistenten starten oder überspringen.

## Software Update

Von Zeit zu Zeit werden eventl. Softwareupdates bereitgestellt, die Verbesserungen oder Fehlerbehebungen beinhalten können. Das SUPERCD ist somit immer auf dem neuesten Stand.

- > Drücken Sie die Taste **MENU** und wählen Sie anschließend im **(Hauptmenü > Systemeinstellungen > Software update)**.
- > Wählen Sie **(Auto-Update)**, wenn das SUPERCD periodisch nach neuen Software-Versionen suchen soll.



- > Wählen Sie **(Jetzt prüfen)**, wenn Sie jetzt überprüfen möchten, ob eine neuere Software-Version zu Verfügung steht. Wenn ein Software-Update gefunden wurde, befolgen Sie die Hinweise auf dem Display.  
Um Software-Updates zu finden und zu laden muss das SUPERCD mit dem Internet verbunden sein.  
**Schalten Sie das SUPERCD während dem Updateprozess nicht aus!**



# Systemeinstellungen

## Einrichtungsassistent

- > Drücken Sie die Taste **MENU** und wählen Sie anschließend im **(Hauptmenü > Systemeinstellungen > Einrichtungsassistent)**.  
Beim ersten Einschalten startet der Einrichtungsassistent automatisch.
- > Wählen Sie, sobald im Display **(Jetzt ausführen)** angezeigt wird, **(JA)**.  
Wenn Sie **(Nein)** wählen, wird der Assistent beendet und Sie müssen die erforderlichen Einstellungen manuell vornehmen.  
Sie werden nun schrittweise durch die Einstellungen geführt.
- > Wählen Sie unter **(Zeitformat)** das gewünschte Anzeigeformat für die Zeitanzeige. (Näheres unter Kapitel "Zeiteinstellungen")
- > Im nächsten Schritt müssen Sie wählen, über welche Quelle die Zeit synchronisiert werden soll. (Näheres unter Kapitel "Zeiteinstellungen")  
Haben Sie **(Aktualisieren von Net)** gewählt, müssen Sie anschließend die Zeitzone und die Sommer/Winterzeit angeben.  
Nach den Zeit- und Datumseinstellungen, werden nun einige Netzwerkeinstellungen vorgenommen.
- > Wählen Sie, ob die WLAN-Verbindung auch im Standby aktiv bleiben soll. Drücken Sie die Taste **SELECT**.
- > Stellen Sie sicher, dass sich das Gerät im Empfangsbereich des gewünschten WLAN-Netzes befindet, und dass Ihnen die Zugangsdaten vorliegen. In einigen Fällen mag es nötig sein, einige Einstellungen am Router vorzunehmen. Ziehen Sie in diesem Fall bitte die entsprechende Bedienungsanleitung zu Rate.  
Nach einem Suchlauf über verfügbare drahtlose Netzwerke wird Ihnen das Ergebnis angezeigt.
- > Wählen Sie das gewünschte Drahtlosnetzwerk aus und bestätigen Sie die Auswahl mit **SELECT**.  
Wählen Sie **WPS überspringen**, um das Passwort einzugeben.  
Handelt es sich um ein geschütztes Netzwerk, so werden Sie aufgefordert, den entsprechenden Zugangsschlüssel einzugeben.  
Dazu markieren Sie jeweils das entsprechende Zeichen.  
Geben Sie dann das ausgewählte Zeichen durch Drücken der **SELECT**-Taste ein.  
Verfahren Sie auf diese Weise weiter, bis der komplette Zugangsschlüssel im Eingabefeld zu sehen ist.  
Um die Eingabe abzubrechen, wählen Sie **CANCEL** und drücken Sie die Taste **SELECT**. Haben Sie sich vertippt, können Sie den zuletzt eingegebenen Buchstaben mit **BKSP** löschen.
- > Wählen Sie anschließend **OK** und drücken Sie die Taste **SELECT**. War das Passwort korrekt, wird nun eine Verbindung zu diesem Netzwerk hergestellt.
- > Wenn **(Einrichtungsassistent abgeschlossen)** im Display erscheint, drücken Sie die Taste **SELECT**.

## Info

- > Drücken Sie die Taste **MENU** und wählen Sie anschließend im **(Hauptmenü > Systemeinstellungen > Info)**.
- > Bestätigen Sie durch Drücken von **SELECT**.
- > Die Software-Version wird dargestellt.
- > Durch Drücken der Taste **MENU** schalten Sie zurück.

# Systemeinstellungen

## Displaybeleuchtung

Sie können die Displayhelligkeit sowohl für den Betrieb als auch für Standby einstellen.

- > Drücken Sie die Taste **MENU** und wählen Sie anschließend im **(Hauptmenü > Systemeinstellungen > Beleuchtung)**.
- > Wählen Sie **(Betrieb)** oder **(Standby)**, um die Einstellung für den Betrieb oder den Standby-Modus vorzunehmen.
- > Sie können nun die Helligkeit in drei Schritten von Hoch, Medium bis Niedrig und Aus (nur im Standbymodus) einstellen.
- > Bestätigen Sie die Auswahl mit **SELECT**.

## Datenschutzhinweise

- > Drücken Sie die Taste **MENU** und wählen Sie anschließend im **(Hauptmenü > Systemeinstellungen > Datenschutz)**. Hier finden Sie den Link zu den aktuellen Datenschutzhinweisen zu Ihrem Gerät.

Wenn das Gerät nicht wie vorgesehen funktioniert, überprüfen Sie es anhand der folgenden Tabelle.

# Streamingdienst Amazon

In Ihrem Radio ist der Streamingdienst Amazon Music integriert.

Auf diese Weise können Sie die Musik mithilfe der UNDOK-App auf Ihrem Handy, Tablet oder PC steuern.

Sie benötigen ein Amazon-Konto, um Amazon Music verwenden zu können.

1. Laden Sie die Amazon Music-App und die UNDOK-App für Ihr Smartphone oder Tablet (iOS oder Android) herunter.
2. Starten Sie die UNDOK-App auf Ihrem Smartphone oder Tablet mit demselben WLAN-Netzwerk wie Ihr Radio.
3. Wählen Sie „SUPERCD“ aus der Liste in der UNDOK-App. (Bild 1)
4. Wählen Sie „Amazon Music“ auf der Registerkarte „QUELLE“ bzw. „SOURCE“. (Bild 2)  
Hinweis: Alternativ drücken Sie die MODE-Taste am Gerät, um den Amazon Music-Modus auszuwählen.
5. Der Bildschirm „NOW PLAYING“ wird angezeigt, und es wird nichts wiedergegeben. (Bild 3)
6. Tippen Sie auf die Registerkarte „DURCHSUCHEN“ bzw. „BROWSE“, um Musik zum Abspielen auszuwählen.  
Für den erstmaligen Gebrauch, Sie müssen Sie sich mit einem Amazon-Konto anmelden. (Bild 4)

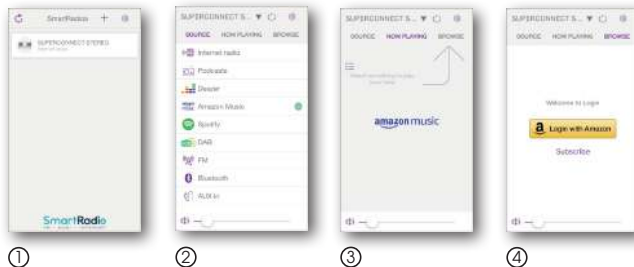



# Streamingdienst Deezer

In Ihrem Radio ist der Streamingdienst Deezer integriert.

Deezer ist auf Ihrem Radio vorinstalliert. Titel, Wiedergabelisten und andere Programme, die bei Deezer erhältlich sind, können mit Ihrem Radio oder der UNDOK-App ausgewählt werden und Musik in Ihrem Radio genießen.

Sie benötigen ein Deezer-Konto. Erfahren Sie mehr unter [www.deezer.com](http://www.deezer.com).

Spielen Sie Musik in Ihrem Radio

- > Drücken Sie die MODE-Taste, um den Deezer-Modus auszuwählen.
- > Sie müssen Ihre bei Deezer hinterlegte e-mail Adresse und dann das Passwort eingeben.  
Alternativ können Sie sich mit der UNDOK-App anmelden.
- > Wenn Sie sich erfolgreich angemeldet haben, betätigen Sie den Joystick und die SELECT-Taste am Radio oder verwenden Sie die UNDOK-App, um auf Ihre bevorzugte Musik zuzugreifen.

Auf diese Weise können Sie die Musik mithilfe der UNDOK-App auf Ihrem Handy, Tablet oder PC steuern.

Sie benötigen ein Deezer Konto, um Deezer verwenden zu können.

1. Laden Sie die UNDOK-App für Ihr Smartphone oder Tablet (IOS oder Android) herunter.
2. Starten Sie die UNDOK-App auf Ihrem Smartphone oder Tablet mit demselben WLAN-Netzwerk wie Ihr Radio.
3. Wählen Sie „SUPERCD“ aus der Liste in der UNDOK-App. (Bild 1)
4. Wählen Sie „Deezer“ auf der Registerkarte „QUELLE“ bzw. „SOURCE. (Bild 2)  
Hinweis: Alternativ drücken Sie die MODE-Taste am Gerät, um den Deezer Music-Modus auszuwählen.
5. Der Bildschirm „NOW PLAYING“ wird angezeigt, und es wird nichts wiedergegeben. (Bild 3)
6. Tippen Sie auf die Registerkarte “DURCHSUCHEN” bzw. „BROWSE“, um Musik zum Abspielen auszuwählen.  
Für den erstmaligen Gebrauch, Sie müssen Sie sich mit einem Deezer-Konto anmelden. (Bild 4)



①

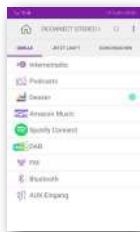

②



③



④

# Fehlerbehebung

Symptom	Mögliche Ursache und Abhilfe
Keine Displayanzeige, Radio reagiert nicht auf Bedienung	Stellen Sie die Stromverbindung über das im Lieferumfang enthaltene Netzteil her.
Bedienung über Fernbedienung ist nicht möglich	Batterie leer oder nicht korrekt eingesetzt. Bitte überprüfen Sie, ob die Batterie in der richtigen Richtung eingesetzt sind. Richten Sie die Fernbedienung auf das Gerät.
DAB+ Empfang gestört	Keine Sender vorhanden Führen Sie einen Suchlauf durch. Antenne nicht vollständig ausgezogen. Verändern Sie den Standort des Radios (ggf. näher ans Fenster), führen Sie erneut einen Suchlauf durch.
Radioprogramme nur mit Aussetzern zu hören	Wechseln Sie den Standort des Radios.
AUX Wiedergabe funktioniert nicht	Radio ist im falschen Modus. Wechseln Sie zum Modus "AUX" Kabelverbindung fehlerhaft. Überprüfen Sie die Kabelverbindung zwischen Radio und externem Gerät
Schlechte Audioqualität bei der Wiedergabe von Musik	Datei mit geringer Bitrate. Überprüfen Sie die Audiodatei. Tipp: Bei MP3 Dateien sollte die Bitrate 192Kbit/s oder höher sein.
Lautstärke zu gering	Überprüfen Sie die Lautstärkeeinstellung am Radio. Überprüfen Sie die Lautstärkeeinstellung des gekoppelten Gerätes, von dem Sie die Musik abspielen.
Netzwerkverbindung kann nicht aufgebaut werden	Überprüfen Sie die W-LAN Funktion. Aktivieren Sie die DHCP Funktion des Routers, an dem das Radio angemeldet werden soll. Eventuell ist eine Firewall im Netzwerk aktiv.
W-LAN Verbindung kann nicht aufgebaut werden	Überprüfen Sie die Verfügbarkeit von W-LAN Netzwerken. Verringern Sie den Abstand zwischen W-LAN Router und dem Radio. Stellen Sie sicher, dass Sie das richtige WEP/WPA Passwort bei der Anmeldung an einen W-LAN Router verwenden
Keine Internetradiosender verfügbar	Überprüfen Sie die Zugangspunkte des Netzwerks. Der Radiosender ist momentan nicht verfügbar. Der Link des Senders wurde geändert oder überträgt momentan nicht mehr.
Musik CD Wiedergabe setzt aus	CD beschädigt oder stark verkratzt.
Das Gerät gibt keinen Ton aus. Alle anderen Funktionen OK.	Kopfhörer im Gerät eingesteckt. Ziehen Sie den Kopfhörer ab.

Wenn Sie die Störung auch nach den beschriebenen Überprüfungen nicht beheben können, nehmen Sie bitte Kontakt mit der technischen Hotline auf.



# Technische Daten

Technische Änderungen und Irrtümer vorbehalten.

Model no. / Modellkennung / Désignation du modèle	SUPERCD
Radio frequency / Radio Empfangsfrequenz / Fréquence de réception radio	DAB/DAB+: 174 - 240MHz FM: 87.5 - 108MHz Bluetooth: 2.402 - 2.480GHz WIFI: 2.412 - 2.472GHz, 5.150 - 5.725GHz
Maximum radio-frequency power transmitted / Maximale Sendeleistung/ Puissance d'émission maximale	Bluetooth: 4dBm WIFI: 16dBm
Speaker Output Power / Lautsprecher Ausgangsleistung / Puissance de sortie du haut-parleur	20 W rms x 2
Power Consumption of Operation Mode / Leistungsaufnahme im Betrieb/ Consommation d'énergie du mode de fonctionnement	60 W (Max)
Power Consumption of Standby Mode / Leistungsaufnahme im Standby Betrieb/ Consommation d'énergie du mode veille	< 1W
Network Standby Power Consumption / Leistungsaufnahme im Netzwerk Betrieb / Consommation électrique en veille du réseau	< 2W
Time interval for power management function switched to unit automatically into standby / Automatische Standby Abschaltung / Intervalle de temps pour la fonction de gestion de l'alimentation commutée automatiquement sur l'unité en veille	15 min.
Working Environment - Temperature / Umgebungsbetriebstemperatur / Environnement de travail - Température	0°C ~ 40°C
Working Environment Relative Humidity / Arbeitsumgebung - Relative Luftfeuchtigkeit / Environnement de travail - Humidité relative	5% ~ 80%
Storage Condition - Temperature / Lagerbedingungen - Temperatur / Condition de stockage - Température	-10°C ~ 50°C
Storage Condition - Humidity / Lagerbedingungen - Feuchtigkeit / Condition de stockage - Humidité	< 95%
Dimension (W x D x H) / Abmessungen / Dimension	338mm x 190mm x 210mm



# Technische Daten des Netzteils

Technische Änderungen und Irrtümer vorbehalten.

Manufacturer / Hersteller / Fabricant	Nedis B.V., Reitscheweg 1-7, 5232 BX 's-Hertogenbosch, the Netherlands
Model no. / Modellkennung / Désignation du modèle	BQ60A-2003000-D
Input Power / Eingangsspannung / Tension d'entrée	AC 100 - 240 V
Input AC frequency / Eingangswechselstromfrequenz / Fréquence d'entrée CA	50/60 Hz
Output voltage / Ausgangsspannung / Tension de sortie	DC 20,0 V
Output power / Ausgangsstrom / Courant de sortie	3,0 A
Output wattage / Ausgangsleistung / Puissance de sortie	60,0 W
Average efficiency in operation / Durchschnittliche Effizienz im Betrieb / Efficacité moyenne en fonctionnement	89,98 %
Efficiency @ 10% power / Effizienz bei geringer Last (10%) / Efficacité à 10 % de puissance	80,26 %
Power consumption @ 0% power / Leistungsaufnahme bei Nulllast / Consommation d'énergie à 0 % de puissance	0,10 W



# REVO.

# SUPERCD

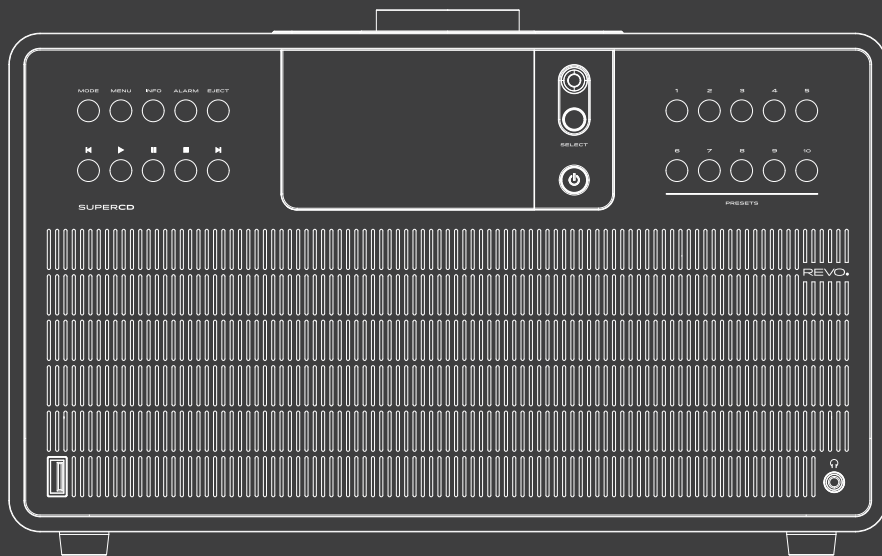

## Operating Instructions

v3

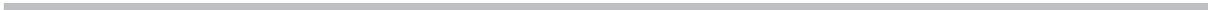



# content

<b>Safety instructions</b>	<b>44</b>	<b>Spotify Connect</b>	<b>58</b>	<b>Advanced functions</b>	<b>65</b>
Operational safety	44	<b>DAB+ radio</b>	<b>58</b>	Sleep function	65
Connect device	45	Internet radio / Podcasts	58	Alarm	65
Protect the device from damage	46	DAB radio reception	59	Setting alarm time	66
Risk of injury	46	Carrying out a scan	59	Switching off alarm clock after alarm	66
Information on the radio interface	46	Manual search	59	Advanced functions	66
Handling batteries	47	Selecting a station	60	Snooze function	67
Cleaning the device	48	Storing a station in the favourite list	60	Switching alarm off	67
Technical support	48	Selecting the saved stations	60		
Environmental info	48	Deleting a favourite memory location	60	<b>Play a CD</b>	<b>67</b>
Warranty	49	Signal strength	60	Play audio/MP3 CD	64
Copyright	49	Dynamic Label Plus	61	Set a track	68
Disclaimer	49	Setting DRC	61	Quick scan	68
Declaration of Conformity (RED)	49	Deleting inactive stations	61	Repeat function	68
		Adjust station order	61		
				App operation	69
<b>Welcome</b>	<b>50</b>	<b>FM operation</b>	<b>62</b>	Equaliser	70
Unpacking radio	50	Switching on radio mode	62	Own EQ setting	70
SUPERCD Overview	51	FM reception with RDS information	62		
Remote Control	52	Manual station selection	62	<b>System settings</b>	<b>70</b>
Power Adapter	53	Automatic station selection	62	Internet settings	71
Power Connection	53	Setting mono/stereo	63	WPS connection	71
		Storing FM stations	63	More information about network connection	72
<b>General operation</b>	<b>54</b>	Selecting the programmed stations	63	Settings	72
Switching on the device	54	Deleting a favourite memory location	63	Language	72
Operating the device with the remote control	54	FM operation	63	Factory settings	73
Setting the volume	54			Software update	73
Muting the sound	54	<b>Bluetooth</b>	<b>64</b>	System settings	73
Open displays	54	Activating Bluetooth mode	64	Setup wizard	74
Display	54	Pairing	64	Info	74
Using the menu	55	Playing music	64	Display lighting	75
Closing the menu	55	Audio input	65	Privacy Information	75
Main menu	55			Amazon streaming service	75
Source selection	55			Deezer streaming service	76
Internet radio / Podcasts	56				
Recent stations	57			<b>Troubleshooting</b>	<b>77</b>
Station list	57			<b>Technical data</b>	<b>78</b>
Internet radio / Podcasts	57			<b>Technical data for adapter</b>	<b>79</b>



# Safety instructions

## **WARNING!**

Check the device before use.

The device must not be used if it is defective or damaged.

Risk of injury!

Risk of injury to children and people with reduced physical, sensory or mental ability (e.g. disabled people, elderly people with limited physical and mental ability) or a lack of experience and knowledge.

- > Always keep the device out of the reach of children.
  - > This device can be used by children aged 8 years and above and persons with reduced physical, sensory or mental ability or lack of experience and/or knowledge if they are supervised or have been given instruction concerning safe use of the device and understand the hazards involved.
  - > > Never let children use the device unsupervised.
- Danger of suffocation!
- > Packaging material is not a toy!
  - > Do not store the packaging materials used (bags, polystyrene pieces, etc.) within the reach of children.
  - > Children must not play with the packaging. There is a risk of suffocation, especially with packaging films.

## Operational safety

## **DANGER!**

Risk of injury!

Risk of injury from electric shock from live parts. There is a risk of electric shock or fire due to accidental short circuits.

Check the device for damage before each use.

If you notice visible damage or if the device shows visible damage, do not use it anymore.

If you discover a technical or mechanical problem, please contact Nedis Service.

Immediately disconnect the device from the power in the event of any malfunction. To do this, unplug the power adapter and remove it from the device immediately.

Only use replacement parts and accessories that have been supplied or approved by us.

Do not convert the device and do not use any additional devices or replacement parts that have not been explicitly approved or supplied by us.

Do not use the device in potentially explosive environments. These include fuel storage areas, tank facilities or areas in which solvents are stored or processed.

Do not operate the device in areas with air contaminated with particles (e.g. flour or wood dust).

Malfunctions may be indicated by the device heating up or smoke rising from the device or its power adapter. Loud or unusual noises can also be a sign of a malfunction.



# Safety instructions

In this case, pull the power adapter out of the power socket immediately.

Only handle the power adapter by the casing.

Never pull the power adapter by the cable.

Unplug the device from the power socket if you are absent for a longer period and during thunderstorms.

Make sure that contact with moisture, water or spray is avoided and that no objects filled with liquids -

e.g. vases - are placed on or near the appliance or power adapter.

If foreign bodies or liquids get into the device or the power adapter, pull the power adapter out of the socket immediately. Have the device checked by qualified personnel before you use it again.

Otherwise, there is a risk of electric shock.

Make sure that the device and the power adapter are not exposed to dripping or splashing water and that there are no naked flames (e.g. burning candles) near the device or the power supply.

## Connect device

- > Only connect the device to a power supply that complies with standard regulations.
- > Make sure that the power source (socket) is easily accessible.
- > Do not kink or crush any cable connections.
- > Before using the device, check whether the voltage information on the device corresponds to the local mains voltage. The specifications on the power unit must correspond to the local powernetwork
- > Only connect the device to the power supply unit included in the scope of delivery.
- > Place the device on a firm, level surface.
- > The device consumes power in standby mode. To fully switch off the device, the power supply must be disconnected.



# Safety instructions

## Protect the device from damage

### PLEASE NOTE!

- > Unfavourable environmental conditions such as moisture, excessive heat or lack of ventilation can damage the device.
- > Only use the device in dry rooms.  
Avoid the direct vicinity of: Heat sources such as radiators, open flames such as candles and devices with strong magnetic fields such as speakers.  
Do not expose the device to extreme conditions, e.g. direct sunlight, high humidity, moisture, extremely high or low temperatures, naked flames.
- > Ensure that there is sufficient distance from other objects so that the device is not covered and adequate ventilation is always guaranteed.
- > Avoid direct sunlight and unusually dusty locations.
- > Do not place any heavy objects on the device or the power adapter.
- > Do not use the device in potentially explosive environments.
- > These include fuel storage areas, tank facilities or areas in which solvents are stored or processed.
- > Do not operate the device in areas with air contaminated with particles (e.g. flour or wood dust).

## Risk of injury

### WARNING!

Excessive sound pressure when using earphones or headphones can cause hearing damage or loss.

Using earphones or headphones at a high volume for a long period of time can cause injury to the user.

Please check the volume before putting the earphones or headphones in or onto your ears. Set the volume to low and only increase the volume enough that you still find it comfortable.

## Information on the radio interface

The device generates an electromagnetic field.

Please pay attention to notices in your area that prohibit or restrict the operation of electronic devices.

This may be the case, for example, in hospitals, at petrol stations and tank facilities or at airports.

If corresponding warnings apply, disconnect the device from the power immediately. The components contained in the device generate electromagnetic energy and magnetic fields. These can affect medical devices such as pacemakers or defibrillators. Therefore, please maintain sufficient and safe distance between the radio and medical devices.

If you have reason to believe that the radio is causing interference with a medical device, immediately turn off or unplug the radio.

# Safety instructions

## Handling batteries

In principle, only use the type of battery included in the scope of delivery.



Risk of injury!

Improper handling of batteries poses a risk of injury!

Never open batteries, short-circuit them or throw them into flames.

Never charge batteries. Attempting to charge batteries can create a risk of explosion.

The polarity must be correct! Make sure that the plus (+) and minus (-) poles are inserted correctly to avoid a short circuit. Only use batteries specified for this product.

Remove batteries from the device if it is not going to be used for a long time.

Remove exhausted or leaking batteries from the device immediately.

If batteries have leaked, there is a risk of burns if the liquid comes into contact with the skin.

Keep both new and used batteries out of the reach of children.

There is a risk of internal injury if batteries are swallowed. The battery acid in the batteries can cause injuries if it comes into contact with the skin.

In the event of accidental ingestion or if there are signs of skin burns, rinse the affected areas with plenty of clean water and seek medical attention immediately.

Batteries are not toys! Always keep new and used batteries away from children.

Remove leaking batteries from the device immediately and clean the contacts before inserting new batteries.



There is a risk of explosion if batteries are used improperly!

- > Only use new batteries of the same type.
- > Please never use new and old batteries together in one device.
- > Pay attention to the correct polarity when inserting the batteries.
- > Never charge batteries.
- > Batteries should only be stored in cool and dry places.
- > Never throw batteries into fire.
- > If the device is not used for a long time, please remove the batteries from the device.
- > Never expose batteries to extreme heat or direct sunlight.
- > Batteries must not be deformed or opened.
- > Stop using the remote control if the battery compartment no longer closes properly.



# Safety instructions

## Cleaning the device

Before cleaning, unplug the device from the socket.

Use a soft, dry cloth to clean the device. Please do not use any liquids to clean the device. Do not use any solvent or cleaning agents, as these may damage

the surface and/or labelling of the device. Children should not clean the device.

## Technical support

If you have any problems using this product, please refer to Troubleshooting of these operating instructions.

Alternatively, e-mail [support@nedis.com](mailto:support@nedis.com) or visit the troubleshooting service on our website at:

[www.nedis.com/support](http://www.nedis.com/support)

## Environmental info

### PRODUCT DISPOSAL INSTRUCTIONS (WEEE GUIDELINES)

The symbol shown here and on the product means that it is classified

as electrical or electronic equipment and should therefore not be disposed of with household or commercial waste at the end of its life.

The Waste Electrical and Electronic Equipment (WEEE) Directive

(2002/96/EC) was established to recycle products using the best possible recovery and recycling techniques in order to minimise the impact on the environment and reduce the increase in landfill.

For more information, please contact your local authority or the retailer from whom the goods were purchased.



### RoHS COMPLIANT & CE MARKING

This product has been designed to comply with the international Restriction of Hazardous Substances (RoHS) directive and has been designed, type-tested and CE-marked to comply with EU regulations.





# Warranty

Revo Technologies Ltd warrants to the end user that this product will be free from defects in material and workmanship in normal use for a period of one year from the date of purchase. This warranty covers failures due to manufacturing defects and does not apply in cases such as accidental damage, general wear and tear, user negligence, modifications or repairs which are not approved by Nedis B.V.

# Copyright

Copyright 2022 Nedis B.V. All rights reserved.

No part of this publication may be copied, distributed or transmitted without the permission of Revo Technologies Limited.

REVO and SUPERCD are trademarks or registered trademarks of Nedis B.V.

The Bluetooth® tradename and logos are registered trademarks owned by Bluetooth SIG, Inc. and any use of such tradenames is under licence.

Nedis B.V., Reitscheweg 1-7, 5232 BX 's-Hertogenbosch, the Netherlands

Email: [service@nedis.com](mailto:service@nedis.com)

The Spotify product is subject to third party licensing terms which can be viewed at: [www.spotify.com/connect/third-party-licenses](http://www.spotify.com/connect/third-party-licenses).

# Disclaimer

Revo Technologies Limited makes no representations or warranties with respect to the contents of this publication and specifically disclaims any implied warranties of merchantability or fitness for a particular purpose. In addition, Revo Technologies Limited reserves the right to make further changes to this manual without prior notice.

# Declaration of Conformity (RED)

The company hereby declares that the radio device Revo SUPERCD complies with Directive 2014/53/EU.

The full text of the EU declaration of conformity can be found at the following Internet address:

[http://www.telestar.de/de\\_DE/Konformitaetserklaerung/352-529/?productID=11733](http://www.telestar.de/de_DE/Konformitaetserklaerung/352-529/?productID=11733)

Nedis B.V., Reitscheweg 1-7, 5232 BX 's-Hertogenbosch, the Netherlands



# WELCOME

Thank you for purchasing our radio SUPERCD. We are sure that it will give you many years of pleasure and reliable service. SUPERCD is the latest expression of our design and engineering philosophy.

This manual has been designed to help you get your radio installed and ready to use quickly, provide advice on the most complex features of the product and give information on safety, warranty, details and troubleshooting.

## UNPACKING RADIO

The SUPERCD box should contain the following:

- SUPERCD Radio
- Remote control
- Power supply unit with multi-country adapter
- Display cleaning cloth
- Warranty card
- User manual

If any parts are missing or damaged, please contact your dealer.

**PLEASE NOTE:** All packaging should be kept for possible future use: should it be necessary, it is the safest way to transport the radio.



# SUPERCD OVERVIEW

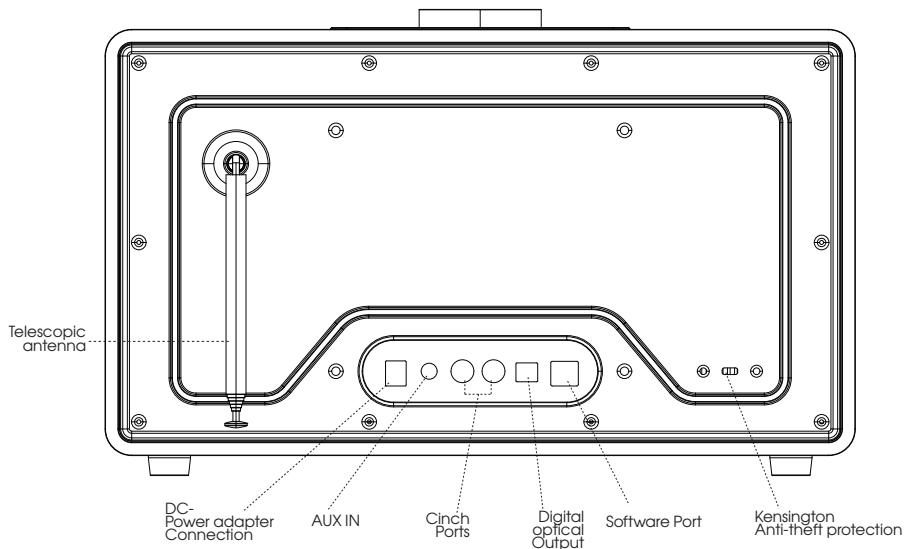
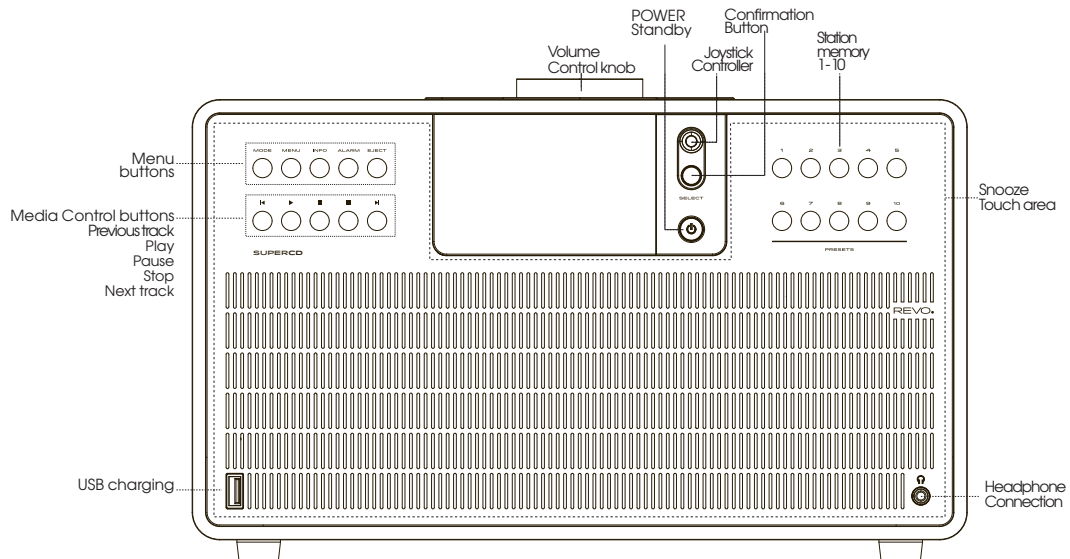



# REMOTE CONTROL

- 01 - On/Off
- 02 - Reduce volume
- 03 - Operating mode
- 04 - Scroll up
- 05 - Selection to the left (Back)
- 06 - Access the favourites memory
- 07 - Fast Rewind
- 08 - Stop
- 09 - Mute sound
- 10 - Alarm function
- 11 - DAB mode
- 12 - Station memory buttons 1-6
- 13 - Increase volume
- 14 - Menu
- 15 - Confirm selection
- 16 - Selection to the right (Forward)
- 17 - Scroll down
- 18 - Info
- 19 - Right (Forward)
- 20 - Play/Pause
- 21 - Sleep function
- 22 - Bluetooth mode
- 23 - Internet radio mode

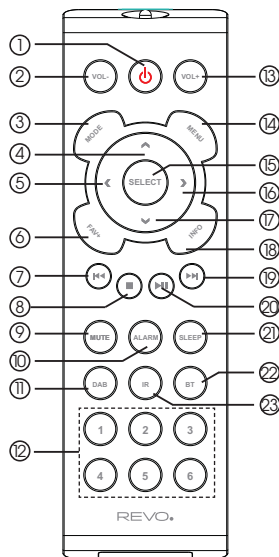

## CHANGING THE BATTERY

The SUPERCD remote control is powered by a single 3V lithium battery. Depending on use, the battery lasts for 1-2 years.

Change the battery if the button press prompts are sluggish or if the operating range seems to have shrunk significantly.

Replace the battery with a new CR2025 lithium battery.

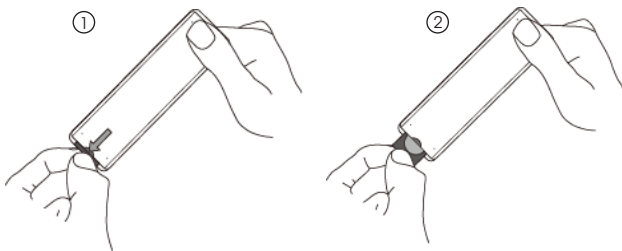



# POWER ADAPTER

Your SUPERCD radio comes with different multi-country adapters and this means that it can be used in different countries.

Simply select the adapter that suits your country and follow the instructions below.

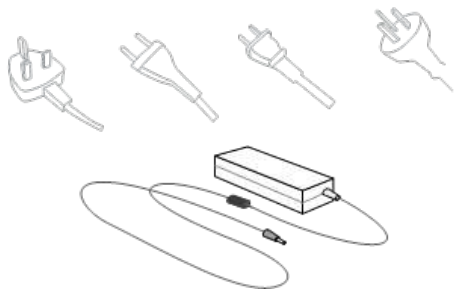

# POWER CONNECTION

- ① When using the supplied power adapter, **connect** one end to the DC socket on the back of your radio and **plug** the opposite end into the wall socket.

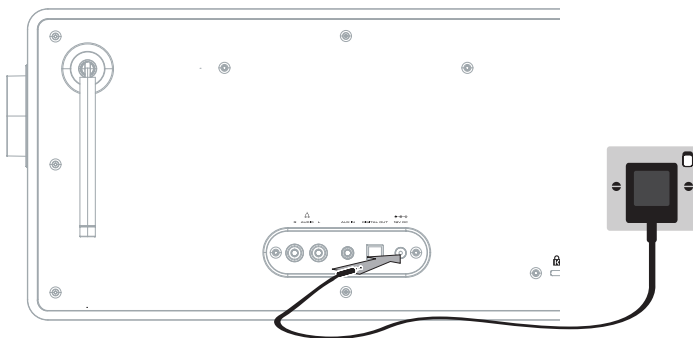

- ② **Pull out** the antenna for DAB or FM operation.

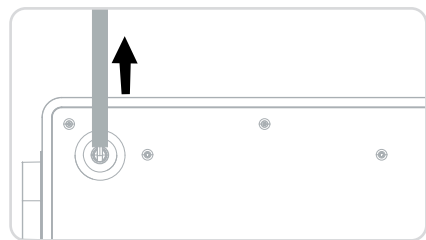

- ③ **Press** the power button **once** to start the start-up process.

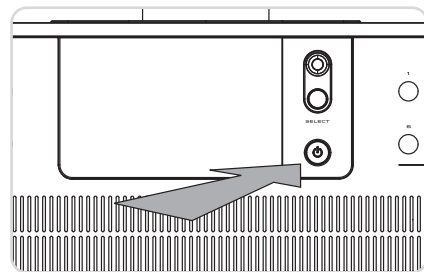



# General operation

## Switching on the device

- > By pressing **the**  button on the device or on the remote control, you can switch the device on or switch it back to standby.



After switching on for the first time, you can start the setup wizard. Here you can set the date and time either via DAB/FM, Internet or no update (manual). An attempt is then made to establish a connection to a WiFi network. To do this, select the corresponding WiFi network and, if necessary, enter the WiFi password with the remote control.

## Switching off the device

- > By pressing **the**  button on the device or on the remote control, you can switch the device to standby. The date and time appear in the display.

## Operating the device with the remote control

With the infrared remote control, you can operate the most important functions of the device from the comfort of your chair. When operating the device with the remote control, please observe the following points:

- > Point the remote control at the front of the device.
- > There must be a line of sight between transmitter and receiver.



If the range of the remote control decreases, the batteries should be replaced with new ones. The maximum range is approximately 5 metres within an area in front of the device.

## Setting the volume

- > Adjust the volume with the **VOL+ / VOL- (12/2)** buttons on the remote control or the **knob** on the device. The volume set is shown in the display.

## Muting the sound

- > You can turn off the sound by pressing the **MUTE (8)** button on the remote control. This mode is signalled in the status bar by a corresponding icon.
- > Pressing the **MUTE** button again turns the sound back on.

## Open displays

- > Pressing **INFO** on the device or **INFO (17)** on the remote control several times while playing a source allows you to display and cycle through more information.

# General operation

## Display



Depending on the selected function/source, the display may differ.  
Follow the instructions on the display.



## Using the menu

Menu navigation is mainly done with the **MENU**, ◀/▶/▲/▼ and **SELECT** buttons on the remote control.

The menu is divided into the relevant submenu of the currently selected source and the **main menu**.

To navigate in submenus, highlight the corresponding item with the arrow buttons ▲/▼ and recall/activate with the **SELECT** button or alternatively the ▶ button. "\*" Marks the current selection. Pressing the ◀ button takes you back one step.

## Closing the menu

Press the ◀ or **MENU** button several times or wait approx. 15 seconds.

## Main menu

You can access all functions and settings of the SUPERCD via the main menu.



Press the **MENU** button to enter the device menu.

If you are currently in a playback source, the **MENU** button opens the source submenu for this source

.

To enter the main menu, select **Main Menu** in the open Source submenu with the ▲ or ▼ button and press the **SELECT** button.

>



# General operation

## Source selection

- > Press the **MODE** button repeatedly until the desired source is shown in the display.

Alternatively:

- > Press the **MENU** button.
- > From the source submenu, use the **▲** or **▼** buttons to select **> (Main Menu)** and press the **SELECT** button.
- > Press **▲** or **▼** to select the desired source and press **SELECT** to confirm your selection.

## Internet radio / Podcasts

The SUPERCD is equipped with an internet radio receiver.

To be able to receive and play internet radio stations or podcasts, you need a WiFi router with internet access.

- > Press the **MODE** button repeatedly until **(Internet Radio)** or **(Podcasts)** is shown in the display.



Alternatively:

- > Press the **MENU** button and then select **(Main Menu > Internet Radio)** or **(Podcasts)**.  
If you start internet operation for the first time without having configured a WiFi connection, the search wizard appears, which shows you all WiFi networks within range.

v



# Internet radio / Podcasts

Select the WiFi network you know with ▲/▼ and **SELECT**, select **(Skip WPS)** and enter the appropriate password using the keypad that appears.



Then select the **OK** field and press the **SELECT** button. If the password was correct, a connection to this network is now established. You can see if there is a connection by the signal bars  in the status bar of the display.

To cancel the entry, select **CANCEL** and press **SELECT**. If you make a mistake, you can delete the last letter entered by pressing **BKSP**.

## Recent stations

- > Select **(MENU > Last Listened)** to display a list of recently played stations.
- > Select a station with ▲ or ▼ and play it with **SELECT**.



## Station list

- > Press the **MENU** button and select **Station List**.  
Station list displays all internet radio stations, divided into different categories.



# Internet radio / Podcasts

You also have access to your favourites here.



Press and hold one of the number buttons **1...10** to store a station to one of the number buttons. To get additional information about the currently playing station, press the **INFO** button.

## Spotify Connect

Use your smartphone, tablet or computer as a remote control for Spotify.

Go to [spotify.com/connect](http://spotify.com/connect) to find out more.

The Spotify software is subject to third party licences which can be found here:

<http://www.spotify.com/connect/third-party-licenses>



## DAB+ radio

What is DAB+

DAB+ is a new digital format that lets you hear crystal clear sound without any background noise. Unlike conventional analogue radio stations, DAB+ broadcasts several stations on the same frequency. This is called ensemble or multiplex. An ensemble consists of the radio station as well as several service components or data services, which are broadcast individually by the radio stations.

Find out more at [www.dabplus.de](http://www.dabplus.de) or [www.dabplus.ch](http://www.dabplus.ch) for example.

# DAB+ radio

## DAB radio reception

- > Press the **MODE** button repeatedly until **(DAB Radio)** is shown in the display.
- Alternatively:
- > Press the **MENU** button and then select **(Main Menu > DAB)**.
- If you are in a submenu, select the main menu as described under point.
- When DAB is started for the first time, a complete station search is carried out.



The station list is then displayed.



## Carrying out a scan

- > Press **MENU** and use **▲** or **▼** to select **(Scan)**. Confirm by pressing the **SELECT** button.
- If no station is found, check the antenna and change the installation location if necessary.

## Manual search

If you want to perform a manual channel search, proceed as follows:

- > Press **MENU**, use **▲** or **▼** to select **(Manual Tune)** and press **SELECT**.
  - > Press **▲** or **▼** to select a station frequency and press **SELECT**.
- If stations are transmitted on the selected frequency, this is shown on the stability bar. If these stations are not yet in your channel list, they will now be saved there.



# DAB+ radio

## Selecting a station

- > Press **▲** or **▼** to open the station list and select a station.
- > To play a station, press the **SELECT** button.
- > Alternatively, press **MENU** and use **▲** or **▼** to select **>** (**Station List**).

## Storing a station in the favourites list

The favourites memory can store up to 10 stations.

The stored station are retained even after a power failure.

- > Play the desired station.
- > Press one of the number buttons **1 ... 10** (1-6 on the remote control) and keep them pressed. **(saved.)** appears in the display.
- > Storing additional stations: Repeat process.

Alternatively:

- > Press and hold the **FAV+** button on remote control, use the **Joystick on the device** or the **▲ ▼ buttons** on the remote control to select a favourite memory location and press the **SELECT** button.

## Selecting the saved stations

Press the desired number button **1 ... 10**. (1-6 on the remote control)

If you have not saved a channel to the selected favourite memory location, **(Preset empty)** appears.

Alternatively:

- > Press the **FAV+** button on remote control, use the **Joystick on the device** or the **▲ ▼ buttons** on the remote control to select a favourite memory location and press the **SELECT** button.

## Deleting a favourite memory location

- > Simply save a new station to the relevant favourite memory location.

## Signal strength

- > Press the **INFO** button several times. The signal strength is displayed.
- > The level of the bar indicates the current level.

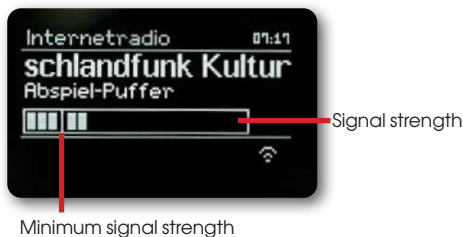

# DAB+ radio

Stations whose signal strength is below the required minimum signal strength do not send a sufficient signal. Align the antenna. Pressing the **INFO** button several times toggles through various information, such as programme type, multiplex name, frequency, signal error rate, data bit rate, programme format, date (depending on the active source).



## Dynamic Label Plus

If it is supported by the programme provider, the Dynamic Label Plus service allows, for example, the name of the current programme or the title and artist to be displayed in addition.

## Setting DRC

The compression rate compensates for dynamic fluctuations and associated volume variations.

- > Press **MENU** and select **> (DRC)** to select the desired compression rate
- > To select the compression rate use:
  - DRC high** - high compression
  - DRC low** - low compression
  - DRC off** - compression switched off.
- > Confirm by pressing **SELECT**.

## Deleting inactive stations

- > Press **MENU** and use **▲** or **▼** to select **> (Prune invalid)**.
- > Confirm by pressing **SELECT**.
- > Press **▲** or **▼** to select **> (Yes)** and press **SELECT** to confirm.

## Adjust station order

- > Press **MENU** and then press **▲** or **▼** **> (Station order)**.
- > Select a sorting type with **▲** or **▼** and confirm your selection with **SELECT**.  
You can choose between: Alphanumeric and Ensemble.



# FM operation

## Switching on radio mode

- > Press the **MODE** button repeatedly until **(FM Radio)** is shown in the display.



Alternatively:

- > Press the **MENU** button and then select **(Main Menu > FM)**.

The frequency is set to 87.5 MHz when the device is switched on for the first time.

If you have already set or saved a station, the radio plays the last station set.

For RDS stations, the station name appears.

To improve reception, adjust the antenna.

## FM reception with RDS information

RDS is a method of transmitting additional information via FM stations. Broadcasting stations with RDS broadcast e.g. their station name or the programme type. It is shown in the display.

- > The device can show the RDS information:

- RT** (Radio text),
- PS** (Station name),
- PTY** (Programme type)

## Manual station selection

- > Press **▲** or **▼** in FM mode to tune to the desired station. display shows the frequency in 0.05 MHz frequency steps.

## Automatic station selection

- > Press **SELECT** to start the automatic station scan. The transmitter frequency scrolls upwards in the display.  
or
- > In FM mode, press and hold **▲** or **▼** for about 2 seconds to automatically search for the next station with sufficient signal.

If an FM station with a sufficiently strong signal is found, the search will stop and the

station will be displayed. If an RDS station is received, the station name and, if applicable, the radio text, will appear.

To set up stations with a weaker signal, please use manual station selection.



# FM operation

You can set in the menu > Scan setting whether the scan only finds strong stations (Only strong stations).

To do this, press **MENU > Scan setting > Strong stations only > (Yes)**. Confirm the selection with **SELECT**. As a result, the channel search stops only for stations with strong reception. For weaker stations, please use the manual station search.

## Setting mono/stereo

- > Press **MENU** and use **▲** or **▼** to select > Audio Setting > Listen in Mono only? > Select **(YES)** to play back in mono only when FM reception is weak.
- > Confirm by pressing the **SELECT** button.

## Storing FM stations

The favourite memory can store up to 10 stations.

The stored station are retained even after a power failure.

- > Play the desired station.
- > Press and hold one of the number buttons **1 ... 10** (1-6 on the remote control). **(saved.)** appears in the display.
- > Storing additional stations: Repeat process.

Alternatively:

- > Press and hold the **FAV+ button** on the remote control. Use the **Joystick on the device** or the **▲ ▼ buttons** on the remote control to select a favourite memory location and press the **SELECT button**.

## Selecting the programmed stations

- > Press the desired number button **1 ... 10**. If you have not stored a station in the selected favourite memory location **(Preset empty)** appears.

Alternatively:

- > Press the **FAV+ button** on the remote control. Use the **Joystick on the device** or the **▲ ▼ buttons** on the remote control to select a favourite memory location and press the **SELECT button**.

## Deleting a favourite memory location

- > When a new station is stored in a programme position that is already occupied, the previous programme assignment is deleted and overwritten.



# Bluetooth

## Activating Bluetooth mode

- > Press the **MODE** button repeatedly until **(Bluetooth Audio)** is shown in the display.



Alternatively:

- > Press the **MENU** button and then select **(Main Menu > Bluetooth)**.  
In the status bar of the display, a flashing **(BT)** signals pairing mode.  
If the SUPERCD has already been paired once with another device that is within range the connection is established automatically.

## Pairing

- > Activate Bluetooth on your music player, e.g. a smartphone or tablet.  
For information on how to activate Bluetooth on your music player, please refer to the corresponding operating instructions of the device you want to pair with the SUPERCD.  
Please note that only 1 device can connect to the SUPERCD at a time.  
Be careful not to exceed the maximum Bluetooth range of 10 metres to ensure proper playback quality.
- > On your music player, select the list of Bluetooth devices found.
- > Find the entry **SUPERCD** in the list and select it. If you are asked to enter a PIN, enter "0000" (4x zero).
- > When pairing is successfully completed, **(BT)** will stop flashing on the REVO Radio display.

## Playing music

- > Select a music track on your music player and play it.
- > The sound is now played back via the SUPERCD.  
You can control playback on your music player using the **playback buttons** on the REVO radio remote control (compatible devices only).

To pair a new device with the SUPERCD, you must first disconnect the old device. You can either start this on the external device or select **MENU > (Setup Bluetooth)**. The SUPERCD is now in pairing mode again.



# Audio input

You can play back the sound from an external device via the loudspeaker of the SUPERCD.

- > Connect the external device to the **AUX-IN** connector (3.5mm stereo jack) on the rear panel
- > Select the audio input with the **MODE** button. The display shows **(Aux-In)**.



Control and playback is done on the external device. Do not set the volume on the playback device too low to avoid noise disturbances.

# Advanced functions

## Sleep function

- > Press the **MENU** button and then select **(Main Menu > Sleep)**.
- > Use the **▲** or **▼** buttons to set in steps of **Sleep off, 15, 30, 45, 60** minutes to set the time period after which the device switches to standby in each mode.

Alternatively:

-  Press the **SLEEP** button several times.  
A clock symbol appears in the status bar of the display with the time remaining until the SUPERCD switches to standby.

## Alarm

Press the **MENU** button and then select **(Main Menu > Alarm)**.



Alternatively:

- > Press the **ALARM** button on the device to directly start the alarm configuration.



# Advanced functions

## Setting alarm time

You cannot operate the alarm function until the correct time has been set. Depending on the configuration, this happens automatically or must be set manually. The time can be updated either manually, via DAB/FM or the internet. Select one of the alarm time memories **Alarm 1** or **Alarm 2** with the ▲ or ▼ buttons and confirm with **SELECT**.

Alternatively:

- > Press the **ALARM** button on the device to directly start the alarm configuration.
- > Then go through all the points one by one. Confirm each entry with the **SELECT** button.

### Repeat

You can choose between **Daily** (every day of the week), **Once, Weekdays** (Mon - Fri) or **Weekend** (Sat and Sun). Press the **SELECT** button to confirm the settings.

### Time

Here you can enter the alarm time and, if necessary, the date.

- > First select the hours with the ▲/▼ buttons and press the **SELECT** button to accept. Then the minutes are entered. Adopt these changes with the **SELECT** button as well. If **Repeat > (Once)** was selected, you must enter the date as well as the time.

### Mode

Then enter the source. The options are **BUZZER, Internet Radio, DAB+** or **FM**. Press the **SELECT** button to accept the setting.

### Programme

If you have selected Internet Radio, DAB+ or FM, you can then specify whether you want to wake up to the station you were listening to last, or one from your favourites list.

### Volume

Use the ▲/▼ buttons to select the volume at which you want to be woken up.

### Save

Press the **SELECT** button to save the alarm.

The alarm is active as soon as you have set the alarm repeat to Daily, Once, Weekend, or Weekdays. An alarm clock symbol with the corresponding digit of the active alarm then appears in the status bar.

## Switching off alarm clock after alarm

Press the **On/Standby** button to turn the alarm off.



# Advanced functions

## Snooze function

In the event of an alarm, touch the metal surface on the front of the device (e.g. the speaker grille) to switch on the snooze function. You can select the length of the snooze period between 5, 10, 15 or 30 minutes by repeatedly touching the front of the device.

The alarm icon remains on the display when the alarm repeat is set to Daily, Weekend, or Weekdays.

## Switching alarm off

> Select **> Repeat: Off** from the corresponding alarm menu.

# Play a CD

## Play audio/MP3 CDs

The device is suitable for music CDs which contain audio files (CD-DA or MP3 for CD-R and CD-RW). MP3 formats must be created with ISO 9660 Level 1 or Level 2. Multisession CDs cannot be read.

In MP3 mode, the terms "Folder" = album and "track" are decisive. "Album" corresponds to the folder on the PC, "track" to the file on the PC or a CD-DA title.

The device alphabetically sorts the albums or tracks of an album by name. If you prefer a different order, change the name of the track or album and put a number in front of the name.

When burning audio data onto a CD-R and CD-RW, a number of problems can arise that can sometimes interfere with a smooth playback. This is caused by faulty software and hardware settings or the blank used.

If these kinds of error occur, please contact the customer support for your CD-writer/writer software manufacturer or search for relevant information - e.g. on the internet.

## Which discs you can use

The CD player is compatible with CD, CD-R/RW and MP3 CD media. You can only play 12 cm discs, 74 minute duration on this device.

When transporting the device, remove the disc from the drive. This will prevent damage to the CD player and the disc.

The playback quality of MP3 CDs depends on the bit rate setting and the writer software used.



# Play a CD

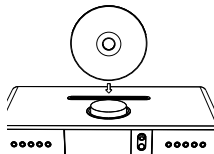

## Play a CD

- > Change to CD mode by pressing the MODE button.
- > (CD) is displayed.
- > Carefully insert a CD with the printed side facing upwards.



- > Make sure that the CD is not crooked. The CD is automatically moved in by the device.
- > The files on the CD are checked. (Reading) will appear in the display. Playback will then start with the first track (Audio CD) or the first title in the first folder (MP3 CD).
- > Wait until the CD contents have been completely read before operating to ensure that all the required information has been read from the CD. Especially with MP3 CDs this process can take some time.
- > To insert or remove the CD, please only touch the edge of the CD.
- > By pressing the Play/Pause button you can pause playback (the playing time flashes in the display), or restart it by pressing again.
- > You can stop the playback using the Stop button. The display shows the total number of tracks. Always stop playback before removing a CD.

## Set a track

- > Using the Previous Track  and Next track  buttons you can skip to the next or previous track. The display shows the folder number set in each case (F) and track number (T).

## Quick scan

You can run a fast forward or backward search in the current track to find a specific part.

- > Keep the Previous Track  or Next Track  buttons pressed to move forwards or backwards within the track for as long as you hold the button.

## Repeat function

You can choose to repeat a track, the entire folder/album (MP3 CDs only), or all tracks on the CD.

# App operation

## UNDOK App

This innovative and easy-to-use app works as a full remote control for the SUPERCD.

First you will need to download the "UNDOK" app from the Apple App Store (iOS devices) or Google Play Store (Android devices).

Make sure that your phone or tablet works on the same WiFi network as your SUPERCD.

Download the UNDOK app and an "Audio Systems" opening screen should appear on your UNDOK-enabled devices. The app allows you to control personal devices.

You can control your REVO radio not only with the local controls and remote control, but also conveniently with an app, which is available for Android and iOS.

- > To do this, download the UNDOK app from the Google Play Store for Android operating systems, or via App Store for iOS operating systems, and install the app on your smartphone/tablet.
- > Make sure that the radio and your mobile tablet are registered on the same network.
- > Start the app.

When the APP is started, it automatically recognises the REVO radio, provided it is registered in the same network.

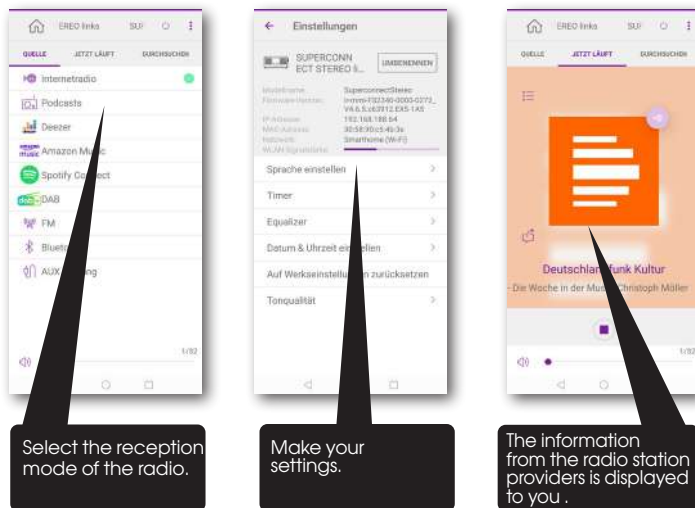

This description corresponds to the app as at time of printing. The app's functions or appearance may be changed by software updates.



# System settings

All settings explained under this point apply equally to all sources.

- > Open the menu and use the ▲ / ▼ > buttons to select **( Main Menu > System Settings )**.
- > Press the **SELECT** button to open the system settings.

## Equaliser

Press the **MENU** button and then select **(Main Menu > System Settings > Equalizer)**.

Here you can apply various equaliser settings to adjust the sound to your liking.



You can choose between:

Normal, Jazz, Rock, Movie, Classical, Pop, News, and My EQ.

- > Use the ▲/▼ buttons to select an equaliser setting and press the **SELECT** button to apply the setting.

## Own EQ setting

Select **(System Settings > Equalizer > My EQ Settings)** from the menu.

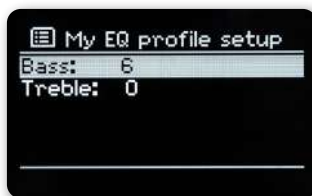

Select **(Bass)** to boost/reduce the bass or **(Treble)** to boost/reduce the treble.

- > Change the value with the ▲ or ▼ buttons and then press **SELECT**.  
You can recall this preset at any time under **My EQ**.

# System settings

## Internet settings

Press the **MENU** button and then select **(Main Menu System Settings > Network)**.

In this menu you will find some settings and information about the internet connection.

Select **Network Wizard** to establish a WiFi connection.



The network wizard shows you all WiFi stations within range.

- > Select the WiFi network you know using **▲/▼** and **SELECT**, and enter the corresponding password using the displayed keypad.
- > Then select **OK** and press the **SELECT** button. If the password was correct, a connection to this network is now established.

You can see if there is a connection by the signal bars  in the status bar of the display.

To cancel, select **CANCEL** and press the **SELECT** button. If you make a mistake, you can delete the last letter entered by pressing **BKSP**.

- > If you want to establish a WPS connection instead of entering the password, proceed as follows after selecting the WiFi network:
  - For information on how to activate WPS on your router, please refer to its operating instructions.
- > Select **(Press button)** on the SUPERCD after selecting the WiFi network.
  - Follow the instructions on the display.
- > Start WPS on your router by pressing the corresponding button.
- > If your router only supports the WPS PIN, select **(PIN)** on the SUPERCD and write down the PIN shown on the display. You must then enter the PIN in the router.

## WPS connection

- > Select **(Internet Settings > PBC WLAN Setup)** if your router has the WPS function.
  - This establishes a direct connection to the router without having to enter the WiFi password.
  - For information on how to activate WPS on your router, please refer to its operating instructions.
- > Start WPS on your router by pressing the corresponding button.



# System settings

## More information about network connection

- > To view more information about the current connection, select **Network**.
- > Select **Manual Settings** if you know the parameters of your network and want to configure them manually. Follow the instructions on the display.
- > Select **Delete Network Profile** to delete connections that are no longer required.
- > Under **NetRemote PIN** you can configure a PIN for remote access (e.g. with the UNDOK app).
- > Select **Keep network connected** if the WiFi connection is to be maintained even in standby mode. This setting increases the power consumption, but allows app control via the UNDOK app.

## Settings

Press the **MENU** button and then select **(Main Menu System Settings > Time and Date)**.

- > Select **(Time/Date Setting)** to set the time and date manually. Use the ◀ or ▶ buttons to select a value. Use the ▲ or ▼ buttons to change it.
- > Confirm by pressing **SELECT**.
- > Select **(Time Update)** to set whether the time update should be done automatically via DAB, FM or internet or whether you want to enter it manually.
- > To do this, select **(Update DAB+)**, **(Update FM)**, **(Update NET)** or **(No Update)**.
- > Under the option **(Set Format )** you can activate the 12 or 24 hour format. Confirm the selection with the **SELECT** button.
- > Select **(Set Time Zone)**, to match the current time zone you are in (only when updating via the Internet).
- > Under **(Daylight Saving Time)** you can define whether daylight saving time should currently be active (only when updating via the internet).

## Language

- > Press the **MENU** button and then select **(Main Menu > System Settings > Language)**.
- > Press ▲ or ▼ to select the language and press **SELECT** to confirm.

# System settings

## Factory settings

If you change the location of the device, e.g. when moving house, the stored stations may no longer be receivable. In this case, by restoring the factory settings, you can delete all stored stations and then start a new station scan.

- > Press **MENU** and then select **(Main Menu > System Settings > Factory Reset)**.

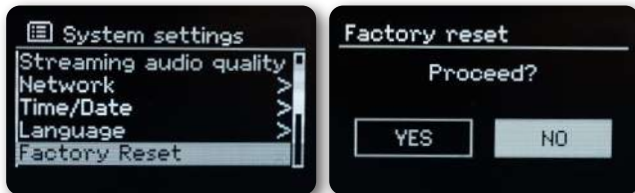

- > Confirm by pressing **SELECT**.
  - > Press **◀** or **▶** to select **Yes** and accept the confirmation prompt by pressing **SELECT**.
- All previously stored stations and settings will be deleted.  
After a reset, you can start or skip the setup wizard.

## Software update

From time to time, software updates may become available which may include improvements or bug fixes. The SUPERCD is therefore always up to date.

- > Press the **MENU** button and then select **(Main Menu > System Settings > Software update)**.
- > Select **(Auto-check setting)** if you want the SUPERCD to periodically check for new software versions.



- > Select **(Check Now)** if you want to check whether a newer software version is available now.
- If a software update has been found, follow the instructions on the display.  
To find and download software updates, the SUPERCD must be connected to the internet.  
**!Do not switch off the SUPERCD during the update process!**



# System settings

## Setup wizard

- > Press the **MENU** button and then select **(Main Menu > System Settings > Setup wizard)**.  
When the device is switched on for the first time, the setup wizard starts automatically.
- > When the display shows **(Start now?)**, select **(YES)**.  
If you select **(No)**, the wizard will exit and you will have to apply the necessary settings manually.  
You will now be guided through the settings step by step.
- > Select the desired display format for the time display under **(Time Format)**. (For more details see chapter "Time settings")
- > In the next step, you must select which source is to be used to synchronise the time. (For more details see chapter "Time settings")  
Once you have selected **(Update form Net)**, you must then specify the time zone and the summer/winter time.  
After the time and date settings, some network settings are now applied.
- > Select whether the WiFi connection should also remain active in standby. press the **SELECT** button.
- > Make sure that the device is within range of the desired WiFi network and that you have the access details. In some cases it may be necessary to apply some settings on the router. In this case, please consult the relevant operating instructions.  
After a search for available wireless networks, you will be shown the result.
- > Select the desired wireless network and confirm the selection with **SELECT**.  
Select **Skip WPS** to enter the password.  
If it is a protected network, you will be prompted to enter the corresponding access key
- > To do this, mark the corresponding character in each case.
- > Then enter the selected character by pressing the **SELECT** button.  
Continue moving in this way until the complete access key is visible in the input field.  
To cancel the entry, select **CANCEL** and press **SELECT**. If you make a mistake, you can delete the last letter entered by pressing **B K S P**.
- > Then select **OK** and press the **SELECT** button. If the password was correct, a connection to this network is now established.
- > When **(Setup Wizard Completed)** appears in the display, press the **SELECT** button.

## Info

- > Press the **MENU** button and then select **(Main Menu > System Settings > Info)**.
- > Confirm by pressing **SELECT**.
- > The software version is displayed.
- > Press the **MENU** button to switch back.

## Display lighting

You can set the display brightness for both operation and standby.

- > Press the **MENU** button and then select **(Main Menu > System Settings > Brightness)**.

# System settings

- > Select **(Power On)** or **(Standby)** to set for operation or standby mode.
- > You can now adjust the brightness in three steps from High, Medium to Low and Off (only in standby mode).
- > Confirm the selection with **SELECT**.

## Privacy Information

- > Press the **MENU** button and then select **(Main Menu > System Settings > Privacy)**. Here you will find the link to the current data protection information for your device.
- If the device does not work as intended, check it using the following table.

# Amazon streaming service

The Amazon Music streaming service is integrated in your radio.

This allows you to control the music using the UNDOK app on your mobile phone, tablet or PC. You need an Amazon account to use Amazon Music.

1. Download the Amazon Music app and the UNDOK app for your smartphone or tablet (iOS or Android).
2. Start the UNDOK app on your smartphone or tablet on the same WiFi network as your radio.
3. Select "SUPERCD" from the list in the UNDOK app. (Figure 1)
4. Select "Amazon Music" on the "SOURCE" tab or "SOURCE". (Figure 2)  
Please note: Alternatively, press the MODE button on the device to select Amazon Music mode.
5. The "NOW PLAYING" screen is displayed and nothing is played. (Figure 3)
6. Tap on the "SEARCH" tab or "BROWSE" to select the music to play. For first time use, you need to sign in with an Amazon account.



①

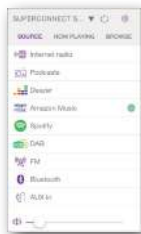

②



③



④



# Deezer streaming service

Deezer is pre-installed on your radio. Tracks, playlists and other programmes available on Deezer, can be selected using your radio or the UNDOK app to enjoy music on your radio.

You need a Deezer account. Find out more at [www.deezer.com](http://www.deezer.com).

Play music on your radio

- > Press the MODE button to select Deezer mode.
- > You will need to enter your Deezer email address and then your password. Alternatively, you can log in using the UNDOK app.
- > Once you have successfully logged in, press the joystick and SELECT button on the radio or use the UNDOK app to access your favourite music.

This allows you to control the music using the UNDOK app on your mobile phone, tablet or PC.

You need a Deezer account to use Deezer.

1. Download the UNDOK app for your smartphone or tablet (iOS or Android).
2. Start the UNDOK app on your smartphone or tablet on the same WiFi network as your radio.
3. Select "SUPERCD" from the list in the UNDOK app. (Figure 1)
4. Select "Deezer" on the "SOURCE" tab or "SOURCE". (Figure 2)  
Please note: Alternatively, press the MODE button on the device to select Deezer Music mode. The "NOW PLAYING" screen is displayed and nothing is played. (Figure 3)
5. Tap on the "SEARCH" tab or "BROWSE" to select the music to play. For first-time use, you need to sign in with a Deezer account. (Figure 4)



①

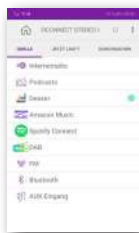

②



③



④



# Troubleshooting

Symptom	Possible cause and remedy
No display, radio not responding to operation	Connect to power using the power cable provided.
Remote control does not work	Battery dead or incorrectly inserted. Please check that the batteries are inserted in the correct direction. Point the remote control at the device.
DAB+ reception interrupted	No stations available Perform a search. Antenna not fully extended. Change the radio's location (e.g. nearer to a window), perform another search.
Radio programmes glitching	Change the location of the radio.
AUX playback not working	The radio is in the wrong mode. Switch to 'AUX' mode Cable connection faulty. Check the cable connection between the radio and the external device
Poor audio quality when playing music	File with low bit rate. Check the audio file. Tip: For MP3 files, the bit rate should be 192Kbit/s or higher.
Volume too low	Check the volume setting on the radio. Check the volume setting on the paired device from which you are playing music.
Network connection cannot be established	Check the WiFi function. Activate the DHCP function of the router to which the radio is to be registered. A firewall may be active in the network.
WiFi connection cannot be established	Check the availability of WiFi networks. Reduce the distance between the WiFi router and the radio. Make sure that you are using the correct WEP/WPA password when connecting to a WiFi router
No internet radio stations available	Check network access points. The radio station is currently unavailable. The station's link has been changed or it is no longer transmitting.
USB data carrier not recognised	Make sure that the USB storage device is FAT32 formatted.
No sound is coming from the device. All other functions are OK.	Headphones are plugged in. Unplug the headphones.

If you are still unable to rectify the fault after carrying out the checks described, please contact the technical hotline.



# Technical data

Technical changes and errors reserved.

Model no. / Modellkennung / Désignation du modèle	SUPERCD
Radio frequency / Radio Empfangsfrequenz / Fréquence de réception radio	DAB/DAB+: 174 - 240MHz FM: 87.5 - 108MHz Bluetooth: 2.402 - 2.480GHz WIFI: 2.412 - 2.472GHz, 5.150 - 5.725GHz
Maximum radio-frequency power transmitted / Maximale Sendeleistung/ Puissance d'émission maximale	Bluetooth: 4dBm WIFI: 16dBm
Speaker Output Power / Lautsprecher Ausgangsleistung / Puissance de sortie du haut-parleur	20 W rms x 2
Power Consumption of Operation Mode / Leistungsaufnahme im Betrieb/ Consommation d'énergie du mode de fonctionnement	60 W (Max)
Power Consumption of Standby Mode / Leistungsaufnahme im Standby Betrieb/ Consommation d'énergie du mode veille	< 1W
Network Standby Power Consumption / Leistungsaufnahme im Netzwerk Betrieb / Consommation électrique en veille du réseau	< 2W
Time interval for power management function switched to unit automatically into standby / Automatische Standby Abschaltung / Intervalle de temps pour la fonction de gestion de l'alimentation commutée automatiquement sur l'unité en veille	15 min.
Working Environment - Temperature / Umgebungsbetriebstemperatur / Environnement de travail - Température	0°C ~ 40°C
Working Environment Relative Humidit / Arbeitsumgebung - Relative Luftfeuchtigkeit / Environnement de travail - Humidité relative	5% ~ 80%
Storage Condition - Temperature / Lagerbedingungen - Temperatur / Condition de stockage - Température	-10°C ~ 50°C
Storage Condition - Humidity / Lagerbedingungen - Feuchtigkeit / Condition de stockage - Humidité	< 95%
Dimension (W x D x H) / Abmessungen / Dimension	338mm x 190mm x 210mm



# Technical data for adapter

Technical changes and errors reserved.

Manufacturer / Hersteller / Fabricant	Nedis B.V., Reitscheweg 1-7, 5232 BX 's-Hertogenbosch, the Netherlands
Model no. / Modellkennung / Désignation du modèle	BQ60A-2003000-D
Input Power / Eingangsspannung / Tension d'entrée	AC 100 - 240 V
Input AC frequency / Eingangswechselstromfrequenz / Fréquence d'entrée CA	50/60 Hz
Output voltage / Ausgangsspannung / Tension de sortie	DC 20,0 V
Output power / Ausgangsstrom / Courant de sortie	3,0 A
Output wattage / Ausgangsleistung / Puissance de sortie	60,0 W
Average efficiency in operation / Durchschnittliche Effizienz im Betrieb / Efficacité moyenne en fonctionnement	89,98 %
Efficiency @ 10% power / Effizienz bei geringer Last (10%) / Efficacité à 10 % de puissance	80,26 %
Power consumption @ 0% power / Leistungsaufnahme bei Nulllast / Consommation d'énergie à 0 % de puissance	0,10 W



# REVO.

# SUPERCD

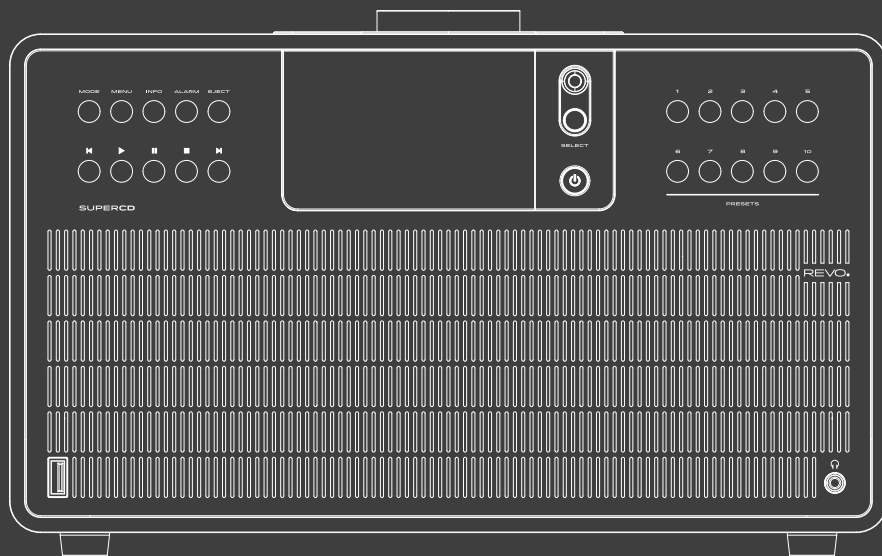

Manuel d'utilisation

v3

---

---

# Table des matières

<b>Consignes de sécurité</b>	<b>84</b>	Dernièrement écouté	97	<b>Fonctions avancées</b>	<b>105</b>
Sécurité de fonctionnement	84	Liste des stations	97	Fonction de veille	
Branchement de l'appareil	85	Radio Internet / Podcasts	97	programmable (Sleep)	105
Consignes de sécurité	85	Spotify Connect	98	Réveil	105
Protéger l'appareil contre les dommages	86	<b>Radio DAB+</b>	<b>98</b>	Entrée audio	105
Risque de blessure	86	Radio Internet / Podcasts	98	Régler l'heure de réveil	106
Indications concernant l'interface radio	86	Réception radio DAB+	99	Éteindre le réveil après l'alarme	106
Manipulation des piles	87	Effectuer une recherche de stations	99	Fonction de répétition de l'alarme	107
Nettoyage de l'appareil	88	Recherche manuelle	99	Éteindre le réveil	107
Support technique	88	Sélectionner une station de radio	99	<b>Lire un CD</b>	<b>107</b>
Informations relatives à l'environnement	88	Mémoriser des stations de radio dans la mémoire des favoris	100	Lire des CD/MP3 audio	107
Garantie	89	Sélection des stations mémorisées	100	Configurer un titre	108
Droit d'auteur	89	Supprimer une place de programme	100	Recherche rapide	108
Clause de non-responsabilité	89	Puissance de signal	100	Fonction Répéter	108
Déclaration de conformité (RED)	89	Dynamic Label Plus	101	<b>Commande via application</b>	<b>109</b>
<b>BIENVENUE</b>	<b>70</b>	Régler le DRC	101	<b>Paramètres système</b>	<b>110</b>
DÉBALLER LA RADIO	70	Supprimer les stations inactives	101	Égaliseur	110
APERÇU SUPERCD	91	Personnalisation de l'ordre des stations	101	Réglage personnel de l'égaliseur	110
TÉLÉCOMMANDE	92	<b>Mode de fonctionnement OUC</b>	<b>102</b>	Paramètres Internet	111
BLOC D'ALIMENTATION	93	Activer le fonctionnement de la radio	102	Connexion WPS	111
ALIMENTATION ÉLECTRIQUE	93	Réception OUC avec informations RDS	102	Réglage de l'heure	112
Fonctionnement générales	94	Recherche manuelle de stations	102	Langue	112
Allumer l'appareil	94	Recherche automatique de stations	102	Réglages d'usine	113
Éteindre l'appareil	94	Régler le mode mono / stéréo	103	Mise à jour du logiciel	113
Utiliser l'appareil avec la télécommande	94	Mémoriser les stations de radio OUC	103	Assistant de configuration réseau	114
Régler le volume sonore	94	Sélection des stations programmées	103	Éclairage de l'écran	115
Activer le mode silencieux	94	Supprimer une place de programme	103	Informations sur la protection des données	115
Accéder aux affichages à l'écran	94	<b>Bluetooth</b>	<b>104</b>	Services de streaming Amazon	115
Affichage à l'écran	95	Activer le mode Bluetooth	104	Services de streaming Deezer	116
Utilisation du menu	95	Coupler	104	Résolution des problèmes	117
Fermer un menu	95	Diffuser de la musique	104	Caractéristiques techniques	118
Menu principal	95			Sous réserve de modifications techniques et d'erreurs.	118
Choix de la source	96			Données techniques bloc d'alimentation	119
Radio Internet / Podcasts	96				



# Consignes de sécurité

## **AVERTISSEMENT !**

Contrôlez l'appareil avant de l'utiliser.

L'appareil ne doit pas être mis en service en cas de dommage ou de défaut.

Risque de blessure !

Risque de blessure pour les enfants et les personnes ayant des capacités physiques, sensorielles ou mentales réduites (les personnes partiellement handicapées ou les personnes âgées ayant des capacités physiques et mentales réduites par exemple) ou ayant un manque d'expérience et de connaissance.

- > Conservez l'appareil uniquement dans des emplacements hors de portée des enfants.
- > Cet appareil peut être utilisé par des enfants à partir de 8 ans et des personnes à facultés physiques, ou mentales réduites ou manquant d'expérience et/ou de connaissances si ceux-ci sont supervisés ou ont reçu des instructions concernant l'utilisation sûre de l'appareil et ont compris les risques qui en découlent.
- > Ne laissez jamais les enfants utiliser l'appareil sans surveillance.  
Risque de suffocation !
- > Un emballage n'est pas un jouet !
- > Ne laissez pas traîner les matériaux d'emballage utilisés (sacs, morceaux de polystyrène, etc.) à portée des enfants. Les enfants ne doivent pas jouer avec l'emballage. Les films d'emballage en particulier peuvent entraîner un risque de suffocation.

## Sécurité de fonctionnement

## **DANGER !**

Risque de blessure !

Risque de blessures dues à des chocs électriques provenant de pièces sous tension. Il existe un risque de choc électrique ou d'incendie dû à un court-circuit involontaire.

Vérifiez l'absence de dommages sur l'appareil avant de l'utiliser.

Ne remettez pas l'appareil en service si vous remarquez des dommages visibles ou si l'appareil présente des dommages visibles. Veuillez contacter le service client Nedis si vous constatez un problème technique ou mécanique.

Débranchez l'appareil immédiatement en cas de dysfonctionnement. Pour ce faire, débranchez immédiatement l'alimentation de la prise secteur et de l'appareil.

Utilisez uniquement les pièces de rechange et les accessoires que nous livrons ou que nous autorisons.

Ne modifiez pas l'appareil et n'utilisez pas de dispositifs supplémentaires ou de pièces de rechange qui nous n'avons pas explicitement approuvés ou que nous ne livrons pas.

N'utilisez pas l'appareil dans des lieux présentant un risque d'explosion. Il s'agit notamment de zones de stockage de carburant, d'installations de ravitaillement de carburant et de zones de stockage ou de traitement de solvants.

# Consignes de sécurité

N'utilisez pas l'appareil dans des zones où l'air est contaminé par des particules (par exemple, de la farine ou de la poussière de bois).

Les défauts de fonctionnement peuvent se manifester sous la forme d'un échauffement de l'appareil ou de fumée provenant de l'appareil ou de son bloc d'alimentation. Un dysfonctionnement peut également se manifester par des bruits forts ou atypiques. Dans ce cas, débranchez immédiatement le bloc d'alimentation de la prise.

Manipulez le bloc d'alimentation uniquement par son boîtier.

Ne débranchez jamais le bloc d'alimentation en tirant sur le câble.

Débranchez l'appareil en cas d'absence prolongée ou d'orage.

Veillez à éviter le contact avec l'humidité, l'eau ou les éclaboussures et ne placez pas d'objet rempli d'eau tel qu'un vase sur ou à proximité de l'appareil ou du bloc d'alimentation.

Débranchez l'appareil immédiatement si un corps étranger ou du liquide pénètre dans celui-ci ou le bloc d'alimentation. Faites contrôler l'appareil par un personnel qualifié avant de le remettre en service.

Il peut y avoir un risque d'électrocution.

Veillez à ce que l'appareil ou le bloc d'alimentation ne soient pas exposés à des gouttes d'eau ou à des éclaboussures et à ce qu'il n'y ait pas de sources de feu ouvert (par exemple, des bougies allumées) à proximité de l'appareil ou du bloc d'alimentation.

## Branchement de l'appareil

- > Branchez l'appareil uniquement sur une alimentation électrique conforme aux directives en vigueur.
- > > Veillez à ce que la source d'énergie (prise de courant) soit facilement accessible.
- > Les connexions de câbles ne doivent jamais être pliées ou coincées.
- > Avant de mettre l'appareil en marche, vérifiez si les données de tension indiquées sur l'appareil correspondent à la tension du réseau local. Les indications sur le bloc d'alimentation doivent correspondre au réseau électrique local.
- > Branchez l'appareil uniquement au bloc d'alimentation fourni avec celui-ci.
- > Posez l'appareil sur une surface stable et plane.
- > Cet appareil consomme de l'électricité en mode Standby (veille). Le bloc d'alimentation doit être débranché de la prise pour déconnecter complètement l'appareil du secteur.



# Consignes de sécurité

## Protéger l'appareil contre les dommages

### INDICATION !

- > Des conditions peu adéquates telles que l'humidité, une chaleur excessive ou une aération insuffisante peuvent endommager l'appareil.
- > Utilisez l'appareil uniquement dans des pièces sèches.  
Évitez la proximité immédiate de : sources de chaleur telles que des radiateurs, des flammes nues telles que des bougies, des appareils avec des champs magnétiques puissants tels que des hauts-parleurs.  
N'exposez pas l'appareil à des conditions extrêmes telles qu'une exposition directe au soleil, une humidité de l'air élevée, de l'eau, des températures trop hautes ou trop basses ou des flammes nues.
- > Veillez à maintenir suffisamment de distance par rapport à d'autres objets pour éviter que l'appareil ne soit masqué et puisse toujours bénéficier d'une ventilation suffisante.
- > Évitez la lumière directe du soleil et les endroits particulièrement poussiéreux.
- > Ne posez aucun objet lourd sur l'appareil ni sur le bloc d'alimentation.
- > N'utilisez pas l'appareil dans des lieux présentant un risque d'explosion.
- > Il s'agit notamment de zones de stockage de carburant, d'installations de ravitaillement de carburant et de zones de stockage ou de traitement de solvants.
- > N'utilisez pas l'appareil dans des zones où l'air est contaminé par des particules (par exemple, de la farine ou de la poussière de bois).

## Risque de blessure

### AVERTISSEMENT !

Une pression acoustique excessive lors de l'utilisation d'écouteurs ou de casques peut causer des dommages auditifs ou une perte d'audition.

L'utilisation d'écouteurs ou de casques à un volume sonore élevé sur une longue période peut causer des dommages à l'utilisateur. Veuillez vérifier le volume sonore avant d'insérer des écouteurs dans vos oreilles ou de mettre un casque. Réglez le volume sonore à un niveau plus bas et augmentez-le seulement jusqu'au point où vous le ressentez comme agréable.

## Indications concernant l'interface radio

Cet appareil génère un champ électromagnétique. Veuillez prêter attention aux indications dans votre environnement qui interdisent ou limitent l'utilisation d'appareils électroniques. Cela peut être le cas, par exemple, dans les hôpitaux, les stations-service et les aéroports. Débranchez immédiatement l'appareil de l'alimentation électrique en cas d'avertissements correspondants. Les composants inclus dans l'appareil génèrent de l'énergie électromagnétique et des champs magnétiques. Ceux-ci peuvent perturber le fonctionnement d'appareils médicaux comme les stimulateurs cardiaques

# Consignes de sécurité

ou les défibrillateurs. Maintenez donc toujours une distance sûre et suffisante entre les appareils médicaux et la radio.

Si vous avez des raisons de penser que la radio provoque des interférences avec un dispositif médical, éteignez ou débranchez-la immédiatement.

## Manipulation des piles

Veillez, par principe, à n'utiliser que des piles de type identique à celles contenues dans la livraison.



Risque de blessure !

Une manipulation inappropriée des piles peut entraîner un risque de blessure !

Les piles ne doivent jamais être ouvertes, court-circuitées ou jetées dans des flammes nues.

Ne rechargez jamais les piles. Le rechargement des piles peut entraîner un risque d'explosion.

La polarité doit être respectée ! Veillez à insérer les piles en respectant les pôles plus (+) et moins (-) pour éviter un court-circuit.

Utilisez uniquement les piles spécifiées pour ce produit.

Retirez les piles de l'appareil lorsque vous ne l'utilisez pas pendant une période prolongée.

Retirez immédiatement les piles vides ou ayant fui de l'appareil.

Les piles ayant fui peuvent causer des brûlures par acide au contact de la peau.

Gardez les piles toujours hors de portée des enfants, qu'elles soient neuves ou usagées.

L'ingestion de piles peut provoquer des blessures internes. L'acide contenu dans les piles peut causer des blessures en cas de contact avec la peau.

Après une ingestion accidentelle ou en cas de signes de brûlures cutanées, rincez les zones concernées avec de l'eau claire en quantités suffisantes et consultez immédiatement un médecin.

Les piles ne sont pas des jouets ! Conservez toujours les piles neuves et usagées hors de portée des enfants.

Retirez immédiatement les piles qui fuient de l'appareil et nettoyez les contacts avant d'en insérer de nouvelles.



L'utilisation inappropriée des piles entraîne un risque d'explosion !

- > Utilisez uniquement des piles neuves du même type.
- > N'utilisez jamais simultanément des piles neuves et anciennes dans un appareil.
- > Assurez-vous de respecter la polarisation correcte au moment d'insérer les piles.
- > Ne rechargez jamais les piles.
- > Conservez les piles uniquement dans un endroit frais et sec.
- > Ne jetez jamais les piles dans le feu.



# Consignes de sécurité

- > Sortez les piles de l'appareil lorsque vous ne l'utilisez pas pendant une période prolongée.
- > N'exposez jamais les piles à une chaleur intense ou directement aux rayons du soleil.
- > Les piles ne doivent jamais être déformées ou ouvertes.
- > Ne vous servez plus de la télécommande si le compartiment des piles ne ferme plus correctement.

## Nettoyage de l'appareil

Débranchez l'appareil de la prise électrique avant de le nettoyer.

Utilisez un chiffon sec et doux pour nettoyer l'appareil. N'utilisez aucun liquide pour nettoyer l'appareil. N'utilisez pas de solvants ni de produits de nettoyage, ils peuvent endommager la surface et/ou les inscriptions de l'appareil. Le nettoyage ne doit pas être effectué par des enfants.

## Support technique

Veillez consulter la section « Résolution des problèmes » à la page 38 de ce manuel d'utilisation si vous rencontrez des problèmes lors de l'utilisation de ce produit.

Vous pouvez par ailleurs envoyer un e-mail à [support@nedis.com](mailto:support@nedis.com) ou visiter le service de dépannage sur notre site web : [www.nedis.com/support](http://www.nedis.com/support)

## Informations relatives à l'environnement

### INSTRUCTIONS RELATIVES À L'ÉLIMINATION DES PRODUITS (DIRECTIVES DEEE)

Le symbole affiché ici et sur le produit indique qu'il est classé comme équipement électrique ou électronique et qu'il ne doit donc pas être éliminé avec les ordures ménagères ou les déchets industriels en fin de vie.

La directive relative aux déchets d'équipements électriques et électroniques (DEEE)

(2002/96/CE) a été mise en place pour recycler les produits en utilisant les meilleures techniques de récupération et de recyclage possibles pour minimiser l'impact sur l'environnement et limiter l'augmentation des décharges.

Pour plus d'informations, veuillez contacter votre municipalité ou le distributeur auprès duquel vous avez acheté le produit



### DIRECTIVE RoHS ET MARQUAGE CE



Ce produit a été conçu pour répondre aux directives internationales de restriction des substances dangereuses (RoHS). Il a été développé en conformité avec les réglementations de l'UE, homologué et porte le marquage CE.

# Garantie

Revo Technologies Ltd garantit à l'utilisateur final que ce produit, s'il est utilisé dans des conditions normales, ne présentera aucun défaut de matériau ou de fabrication pendant une période d'un an à compter de la date d'achat. Cette garantie couvre les dysfonctionnements dus à des défauts de fabrication et ne s'applique pas pour les dommages accidentels, l'usure générale, la négligence de l'utilisateur, les modifications ou les réparations non autorisées par Nedis B.V.

# Droit d'auteur

Copyright 2022 Nedis B.V. Tous droits réservés.

Aucune partie de cette publication ne peut être copiée, distribuée ou transmise sans l'autorisation de Revo Technologies Limited.

REVO et SUPERCD sont des marques commerciales ou des marques déposées de Nedis B.V.

La marque verbale et les logos Bluetooth® sont des marques déposées et la propriété de Bluetooth SIG, Inc. et toute utilisation de ces marques s'effectue sous licence.

Nedis B.V., Reitscheweg 1-7, 5232 BX 's-Hertogenbosch, the Netherlands

Adresse électronique : [support@nedis.com](mailto:support@nedis.com)

Le produit de Spotify est soumis aux conditions de licence de tiers à l'adresse suivante : [www.spotify.com/connect/third-party-licenses](http://www.spotify.com/connect/third-party-licenses).

# Clause de non-responsabilité

Revo Technologies Limited ne fait aucune déclaration ni ne donne aucune garantie quant au contenu de cette publication et exclut notamment toute garantie implicite de qualité marchande ou d'adéquation à un usage particulier. Revo Technologies Limited se réserve également le droit d'apporter des modifications supplémentaires à ce manuel d'utilisation sans préavis.

# Déclaration de conformité (RED)

L'entreprise déclare par la présente que le poste de radio Revo SUPERCD est conforme à la directive 2014/53/UE.

Le texte complet de la déclaration de conformité UE est disponible à l'adresse suivante :

[http://www.telestar.de/de\\_DE/Konformitaetserklaerung/352-529/?productID=11733](http://www.telestar.de/de_DE/Konformitaetserklaerung/352-529/?productID=11733)

Nedis B.V., Reitscheweg 1-7, 5232 BX 's-Hertogenbosch, the Netherlands



# BIENVENUE

Nous vous remercions d'avoir acheté notre radio SUPERCD. Nous sommes certains qu'elle vous apportera plusieurs années de plaisir et un service fiable. SUPERCD est la dernière expression de notre philosophie de conception et d'ingénierie.

Ce manuel a été conçu pour vous aider à installer et à utiliser rapidement votre radio, pour vous offrir des conseils sur les fonctions les plus difficiles du produit et pour vous fournir des informations sur la sécurité, la garantie, les détails et la résolution des problèmes.

## DÉBALLER LA RADIO

La boîte SUPERCD doit contenir les éléments suivants :

- Radio SUPERCD
- Télécommande
- Bloc d'alimentation avec adaptateur multi-pays
- Lingette de nettoyage pour l'écran
- Carte de garantie
- Manuel de l'utilisateur

Si des pièces manquent ou sont endommagées, veuillez contacter votre revendeur.

**INDICATION :** Tous les emballages doivent être conservés pour une éventuelle utilisation ultérieure : si cela s'avère nécessaire, c'est le moyen le plus sûr de transporter la radio.

# APERÇU SUPERCD

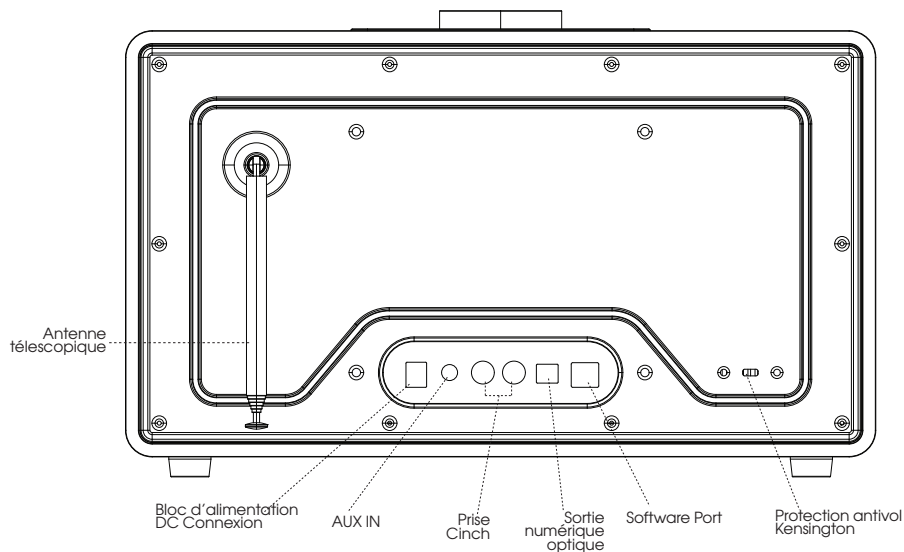
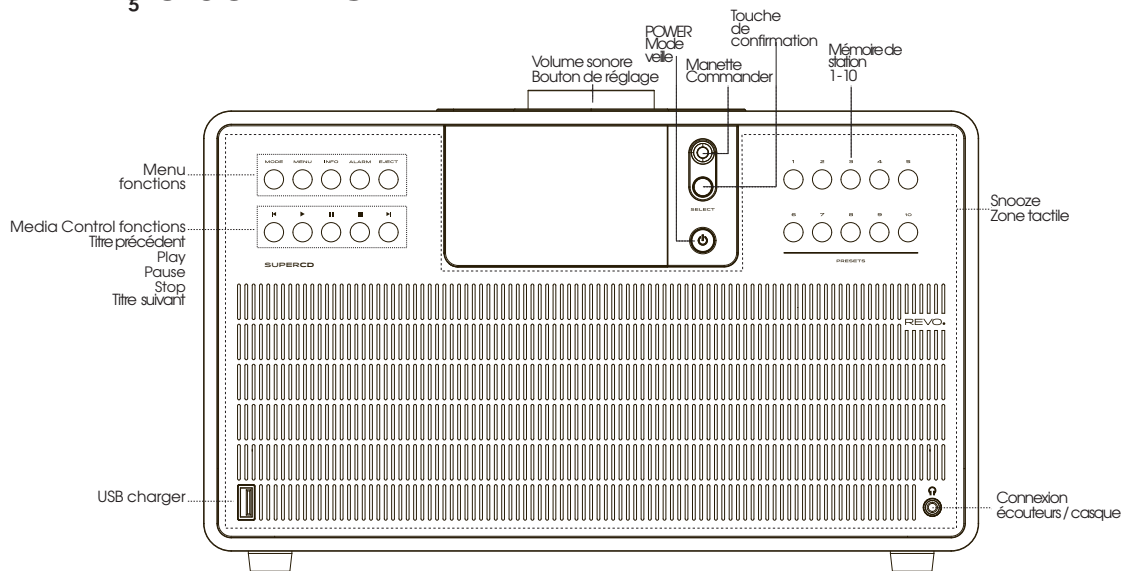



# TÉLÉCOMMANDE

- 01 - Marche / Arrêt
- 02 - Réduire le volume sonore
- 03 - Mode de fonctionnement
- 04 - Défiler vers le haut
- 05 - Sélection vers la gauche (Précédent)
- 06 - Accéder à la mémoire des favoris
- 07 - Retour rapide (Fast Rewind)
- 08 - Stop
- 09 - Mode silencieux
- 10 - Fonction d'alarme
- 11 - Mode DAB
- 12 - Touches de mémorisation des stations 1 à 6
- 13 - Augmenter le volume sonore
- 14 - Menu
- 15 - Confirmer la sélection
- 16 - Sélection vers la droite (Suivant)
- 17 - Défiler vers le bas
- 18 - Info
- 19 - Droite (Forward)
- 20 - Play / Pause
- 21 - Fonction de veille programmable (Sleep)
- 22 - Mode Bluetooth
- 23 - Mode internet radio

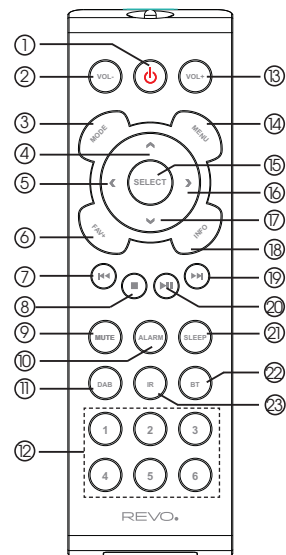

## REPLACEMENT DES PILES

La télécommande SUPERCD fonctionne avec une pile au lithium de 3 V. La pile a une durée de vie de 1 à 2 ans en fonction de l'utilisation.

Remplacez la pile si les demandes effectuées en appuyant sur les touches sont lentes ou si la plage de fonctionnement semble avoir considérablement diminué.

Remplacez la pile par une nouvelle pile CR2025 au lithium.

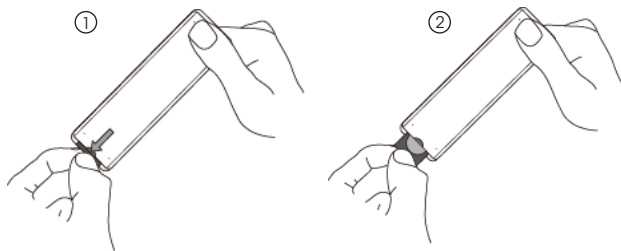

# BLOC D'ALIMENTATION

Votre radio SUPERCD est livrée avec différents adaptateurs multi-pays, ce qui signifie qu'elle peut être utilisée dans différents pays.

Choisissez simplement l'adaptateur qui correspond à votre pays et suivez les instructions suivantes.

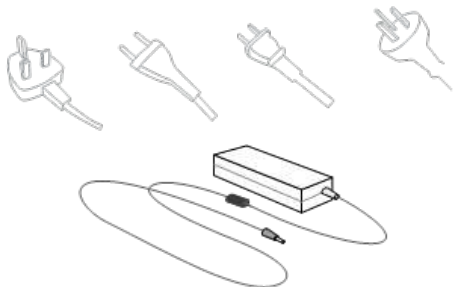

# ALIMENTATION ÉLECTRIQUE

- ① Si vous utilisez l'adaptateur secteur fourni, **branchez** une extrémité à la prise DC située à l'arrière de votre radio et **branchez** l'autre extrémité à la prise murale.

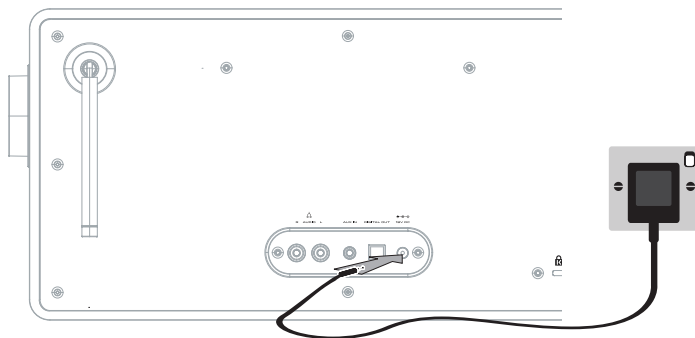

- ② **Déployez** l'antenne pour une utilisation DAB ou FM.

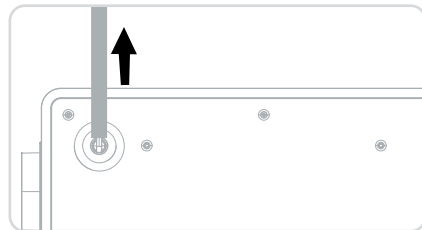

- ③ **Appuyez** sur la touche Power **une fois** pour commencer le processus de démarrage.

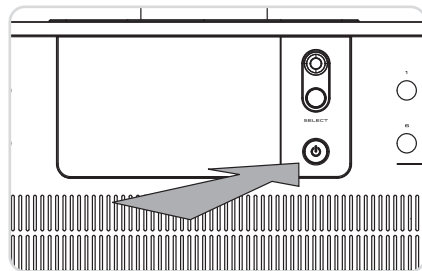



# Instructions de fonctionnement générales

## Allumer l'appareil

- > Appuyez sur **la touche**  de l'appareil ou de la télécommande pour allumer la radio ou la mettre en mode veille.



Vous pouvez lancer l'assistant de configuration lorsque vous allumez la radio pour la première fois. Vous pouvez définir ici la date et l'heure par DAB / FM, par Internet ou sans mise à jour (manuellement). Le système essaie ensuite de se connecter à un réseau WiFi. Pour ce faire, sélectionnez le réseau WiFi approprié et saisissez, si nécessaire, le mot de passe WiFi à l'aide de la télécommande.

## Éteindre l'appareil

- > Appuyez sur **la touche**  de l'appareil ou de la télécommande pour mettre la radio en mode de veille. La date et l'heure sont affichés sur l'écran.

## Utiliser l'appareil avec la télécommande

La télécommande infrarouge vous permet d'utiliser les principales fonctions de l'appareil confortablement installé dans votre siège.

Veillez tenir compte des points suivants lorsque vous utilisez l'appareil avec la télécommande :

- > Pointez la télécommande vers la partie avant de l'appareil.
- > La visibilité entre l'émetteur et le récepteur doit être garantie.



Remplacez les piles de la télécommande si sa portée diminue.  
La portée maximale est d'environ 5 mètres en face de l'appareil.

## Régler le volume sonore

- > Réglez le volume sonore au moyen des **touches VOL+ / VOL- (12 / 2)** de la télécommande ou du **bouton rotatif** de l'appareil.  
Le volume sonore réglé est affiché sur l'écran.

## Activer le mode silencieux

- > Vous pouvez désactiver le volume sonore en appuyant sur le bouton **MUTE (8)** de la télécommande.  
Un icône correspondant dans la barre d'état signale que ce mode est activé.
- > Appuyez de nouveau sur la touche **MUTE** pour réactiver le son.

## Accéder aux affichages à l'écran

- > Appuyez plusieurs fois sur la touche **INFO** de l'appareil ou **INFO (17)** de la télécommande pendant la lecture d'une source pour afficher et faire défiler des informations supplémentaires.

# Instructions de fonctionnement générales

## Affichage à l'écran



L'affichage peut varier en fonction de la fonction / de la source sélectionnée.  
Observez les instructions affichées à l'écran.



## Utilisation du menu

La navigation dans le menu La navigation dans les menus s'effectue principalement à l'aide des touches **MENU**, **◀/▶/▲/▼** et **SELECT** de la télécommande.

Le menu est divisé en sous-menu correspondant à la source actuellement sélectionnée et en **menu principal**.

Pour naviguer dans les sous-menus, marquez l'élément correspondant à l'aide des flèches **▲/▼** / et appuyez sur le bouton **SELECT** ou sur la touche **▶** appeler / activer. „\*” Marque la sélection actuelle. Appuyez sur la touche **◀** pour revenir un pas en arrière.

## Fermer un menu

Appuyez plusieurs fois sur la touche **◀** ou **MENU** ou attendez environ 15 secondes.

## Menu principal

Le menu principal vous permet d'accéder à l'ensemble des fonctions et des paramètres de la radio SUPERCD.



Appuyez sur la touche **MENU** pour accéder au menu de l'appareil.

Si vous utilisez une source de lecture, le bouton **MENU** permet d'accéder au sous-menu de cette source.

Pour accéder au menu principal, sélectionnez Menu principal dans le sous-menu source ouvert à l'aide des touches **▲** ou **▼**

> **et** appuyez ensuite sur la touche **SELECT**.



# Instructions de fonctionnement générales

## Choix de la source

> Appuyez plusieurs fois sur la touche **MODE** jusqu'à ce que la source souhaitée apparaisse sur l'écran.

ou :

> Appuyez sur la touche **MENU**.

> Dans le sous-menu Source, utilisez les touches ▲ ou ▼ > (**Menu principal**) et appuyez ensuite sur la touche **SELECT**.

> Utilisez les touches ▲ ou ▼ pour sélectionner la source souhaitée et confirmez votre choix ensuite avec la touche **SELECT**.

## Radio Internet / Podcasts

La radio SUPERCD est équipée d'un récepteur de radio Internet.

Vous devez disposer d'un routeur sans fil avec accès à Internet pour recevoir et écouter des stations / des chaînes de radio Internet ou des podcasts.

> Appuyez plusieurs fois sur la touche **MODE** jusqu'à ce que (**Internet Radio**) ou (**Podcasts**) apparaissent sur l'écran.

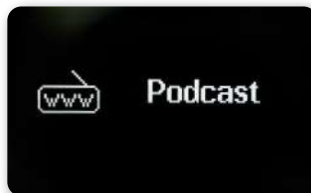

ou :

> Appuyez sur la touche **MENU** et sélectionnez ensuite (**Menu principal > Radio Internet**) ou (**Podcasts**).

Si vous utilisez le mode de fonctionnement Internet pour la première fois sans avoir configuré de connexion WiFi, l'assistant de recherche s'affiche et vous indique toutes les stations WiFi qui se trouvent à portée.

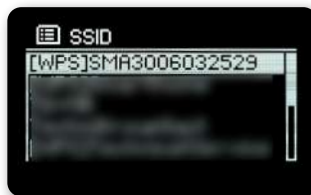

# Radio Internet / Podcasts

Sélectionnez le réseau WiFi que vous connaissez à l'aide des touches ▲/▼ et **SELECT** choisissez **(Ignorer WPS)** et saisissez le mot de passe approprié à l'aide du clavier affiché.



Sélectionnez ensuite le champ **OK** et appuyez sur la touche **SELECT**. Une connexion au réseau est établie si le mot de passe saisi est correct.

Les barres de signal  dans la barre d'état vous signalent si une connexion est établie.

Sélectionnez **CANCEL** et appuyez sur la touche **SELECT** pour annuler la saisie. Si vous avez fait une erreur de frappe, vous pouvez effacer la dernière lettre saisie avec **BKSP**.

## Dernièrement écouté

- > Sélectionnez **(MENU > Dernièrement écouté)** pour afficher une liste des dernières stations que vous avez écouté.
- > Sélectionnez une station au moyen des touches ▲ ou ▼ et activez la lecture avec la touche **SELECT**.



## Liste des stations

- > Appuyez sur la **touche MENU** et sélectionnez **avec le** Liste des stations. Toutes les stations de radio Internet sont affichées et réparties en différentes catégories sous le point « Liste des stations ». Vous pouvez également accéder à vos favoris.



# Radio Internet / Podcasts



Vous pouvez également appuyer et maintenir enfoncée l'une des touches numériques **1...10** pour mémoriser une station sur l'une d'entre elles.

Appuyez sur la touche **INFO** pour obtenir plus d'informations sur la station en cours de lecture.

## Spotify Connect

Utilisez un Smartphone, une tablette ou votre ordinateur en tant que télécommande pour utiliser Spotify. Pour en savoir plus, rendez-vous sur [spotify.com/connect](http://spotify.com/connect).

Le logiciel Spotify est soumis à des licences tierces que vous pouvez trouver ici :

<http://www.spotify.com/connect/third-party-licenses>



## Radio DAB+

Que signifie DAB+ ?

DAB+ est un format numérique qui vous offre une qualité de son parfaitement claire et sans bruits parasites. Contrairement aux stations de radio analogues courantes, plusieurs stations sont émises sur une seule fréquence dans le cas de DAB+. C'est ce que l'on appelle Ensemble ou Multiplex. Un Ensemble se compose de la station de radio ainsi que de plusieurs éléments de service ou de services de données qui sont émis de manière individuelle par les stations de radio. Vous trouverez des informations supplémentaires sous [www.dabplus.de](http://www.dabplus.de) ou [www.dabplus.ch](http://www.dabplus.ch) par exemple.

# Radio DAB+

## Réception radio DAB+

- > Appuyez plusieurs fois sur la touche **MODE** jusqu'à ce que **(Radio DAB)** apparaisse sur l'écran.  
ou :
- > Appuyez sur la touche **MENU** et sélectionnez ensuite **(Menu principal > DAB)**.  
Si vous vous trouvez dans un sous-menu, sélectionnez le menu principal comme décrit au point.  
Une recherche de stations complète est effectuée si le mode DAB est sélectionné pour la première fois.



La liste des stations est ensuite affichée.



## Effectuer une recherche de stations

La recherche automatique balaye tous les canaux de la bande III DAB et trouve ainsi toutes les stations qui sont diffusées dans la zone de réception.

- > Appuyez sur la touche **MENU** et sélectionnez au moyen de ▲ ou de ▼. Confirmez en appuyant sur la touche **SELECT**.  
Si aucune station n'est trouvée, vérifiez l'antenne et modifiez l'emplacement si nécessaire.

## Recherche manuelle

Procédez comme suit pour effectuer une recherche de stations manuelle :

- > Appuyez sur la touche **MENU**, sélectionnez au moyen de ▼ ▲ ou de et appuyez ensuite sur la touche **SELECT**.
- > Choisissez une fréquence de radio au moyen de ▲ ou de ▼ et appuyez ensuite sur la touche **SELECT**.  
La barre de stabilité indique si des stations sont transmises sur la fréquence sélectionnée. Ces stations seront enregistrées dans votre liste de stations si elles ne s'y trouvent pas.



# Radio DAB+

## Sélectionner une station de radio

- > Appuyez sur les touches ▲ ou ▼ pour ouvrir la liste des stations de radio et en choisir une.
- > Appuyez sur la touche **SELECT** pour diffuser une station de radio.
- > Vous pouvez également appuyer sur la touche **MENU** et sélectionnez au moyen de ▲ ou de ▼.

## Mémoriser des stations de radio dans la mémoire des favoris

La mémoire des favoris peut mémoriser jusqu'à 10 stations de radio.

Les stations mémorisées sont conservées même après une panne de courant.

- > Diffuser la station de radio souhaitée.
  - > Appuyez sur l'une des touches numériques **1 ... 10** (1 à 6 sur la télécommande) et maintenez-la enfoncée. **(Enregistré.)** s'affiche sur l'écran.
  - > Mémoriser d'autres stations de radio : Répétez la procédure.
- ou :
- > Maintenez la touche **FAV+** sur la télécommande enfoncée, sélectionnez un espace mémoire de favoris au moyen de la **manette de l'appareil** ou au moyen des touches ▲ ▼ de la télécommande et appuyez ensuite sur la touche **SELECT**.

## Sélection des stations mémorisées

Appuyez sur la touche numérique **1 ... 10** souhaitée. (1 à 6 sur la télécommande)

L'écran affiche **(Non disponible)** si vous n'avez pas sauvegardé de station de radio sur l'espace mémoire de favoris sélectionné.

- ou :
- > Appuyez sur la touche **FAV+** sur la télécommande, sélectionnez un espace mémoire de favoris au moyen de la **manette de l'appareil** ou au moyen des touches ▲ ▼ de la télécommande et appuyez ensuite sur la touche **SELECT**.

## Supprimer une place de programme

- > Il vous suffit de mémoriser une nouvelle station dans l'espace mémoire de favoris correspondant.

## Puissance de signal

- > Appuyez plusieurs fois sur la touche **INFO**. La puissance de signal est affichée.
- > La modulation de la barre indique le niveau actuel.

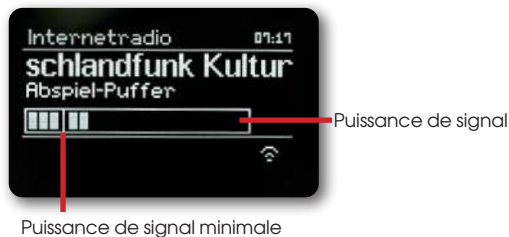

# Radio DAB+

Les stations dont le signal se trouve en-dessous de la puissance de signal minimale nécessaire n'émettent pas de signal suffisant. Orientez l'antenne.

Appuyez plusieurs fois sur la touche **INFO** pour passer d'une information à l'autre, telle que le type de programme, le nom du multiplex, la fréquence, le taux d'erreur du signal, le débit binaire de données, le format du programme, la date, DLS.



## Dynamic Label Plus

Si le fournisseur de programmes le permet, le service Dynamic Label Plus permet par exemple d'afficher le nom de l'émission en cours ou le titre et l'artiste en plus.

## Régler le DRC

Le taux de compression compense les variations de dynamique et les variations de volume qui en découlent.

- > Appuyez sur la touche **MENU** et sélectionnez **> (DRC)** pour sélectionner le taux de compression souhaité.
- > Sélectionnez un taux de compression :
  - DRC élevé** - compression élevée
  - DRC bas** - faible compression
  - DRC éteint** - compression désactivée.
- > Confirmez en appuyant sur **SELECT**.

## Supprimer les stations inactives

- > Appuyez sur la touche **MENU** et sélectionnez au moyen de **▲** ou de **▼** (**Élagage invalide**)
- > Confirmez en appuyant sur **SELECT**.
- > Sélectionnez au moyen de **▲** ou de **▼** et confirmez en appuyant sur **SELECT**.

## Personnalisation de l'ordre des stations

- > Appuyez sur la touche **MENU** et sélectionnez au moyen de **▲** ou de **▼** (**ordre des stations**)
- Sélectionnez une méthode de tri avec **▲** ou **▼** et confirmez votre sélection avec **SELECT**.
- Vous pouvez choisir entre : alphanumérique et fournisseur.



# Mode de fonctionnement OUC

## Activer le fonctionnement de la radio

- > Appuyez plusieurs fois sur la touche **MODE** jusqu'à ce que **(Radio FM)** apparaisse sur l'écran.



ou :

- > Appuyez sur la touche **MENU** et sélectionnez ensuite **(Menu principal > FM)**.

La fréquence 87,5 MHz est automatiquement réglée lors de la première mise en service en mode FM.

Si vous avez déjà réglé ou sauvegardé une station, la radio émettra la station que vous avez écoutée en dernier.

Le nom de la station est affiché dans le cas de stations RDS.

Orientez l'antenne télescopique pour obtenir une meilleure réception.

## Réception OUC avec informations RDS

RDS est un procédé de transmission d'informations supplémentaires par l'intermédiaire de stations OUC. Diffuser des stations avec RDS

Par exemple, le nom de votre station de radio ou le type de programme. Ces informations sont affichées sur l'écran.

- > L'appareil peut représenter les informations RDS suivantes :

**RT** (Texte radio),

**PS** (Nom de la station),

**PTY** (Type de programme)

## Recherche manuelle de stations

- > Appuyez sur **▲** ou **▼** en mode de fonctionnement OUC pour régler la station de radio souhaitée. L'écran affiche la fréquence par pas de 0,05 MHz.

## Recherche automatique de stations

- > Appuyez sur **SELECT** pour démarrer la recherche de station automatique. La fréquence de la station défile vers le haut sur l'écran.  
sont
- > Maintenez **▲** ou **▼** enfoncées pendant environ 2 secondes en mode de fonctionnement OUC pour chercher automatiquement la prochaine station avec un signal suffisant.

Si une station OUC avec un signal suffisamment fort est trouvée, la recherche s'arrête et la station

est diffusée. Si une station RDS est reçue, le nom de la station sera affiché et, le cas échéant, le texte radio également.

Veillez utiliser la recherche manuelle des stations pour syntoniser des stations plus faibles.

# Mode de fonctionnement OUC

Dans le menu > Paramètres de recherche, vous pouvez choisir de rechercher uniquement les stations de radio à signal puissant (stations de radio à signal puissant uniquement).

Pour ce faire, appuyez sur la touche **MENU > Recherche-Réglages > (Oui)**. Confirmez votre choix avec la touche **SELECT**.

La recherche des stations ne s'arrête donc que sur les stations à signal puissant. Utilisez la recherche manuelle pour trouver les stations à signal faible.

## Régler le mode mono / stéréo

- > Appuyez sur la touche **MENU** et sélectionnez au moyen de ▲ ou de ▼ **(Réglages audio)**
- > Sélectionnez **(OUI)** pour diffuser uniquement le son mono lorsque la réception FM est faible.
- > Confirmez en appuyant sur la touche **SELECT**.

## Mémoriser les stations de radio OUC

La mémoire des favoris peut mémoriser jusqu'à 10 stations de radio.

Les stations mémorisées sont conservées même après une panne de courant.

- > Diffuser la station de radio souhaitée.
  - > Appuyez sur l'une des touches numériques **1 ... 10** (1 à 6 sur la télécommande) et maintenez-la enfoncée. **(Enregistré)** s'affiche sur l'écran.
  - > Mémoriser d'autres stations de radio : Répétez la procédure.
- ou :
- > Appuyez sur la touche **FAV+** touche sur la télécommande, sélectionnez un espace mémoire de favoris au moyen de la **manette de l'appareil** ou au moyen des touches ▲ ▼ de la télécommande et appuyez ensuite sur la **touche SELECT**.

## Sélection des stations programmées

- > Appuyez sur la touche numérique **1 ... 10** souhaitée. Si vous n'avez pas sauvegardé de station de radio sur l'espace mémoire de favoris sélectionné, l'écran affiche **(Non disponible)**.
- ou :
- > Appuyez sur la touche **FAV+** touche sur la télécommande, sélectionnez un espace mémoire de favoris au moyen de la manette de l'appareil ou au moyen des touches ▲ ▼ de la télécommande et appuyez ensuite sur la **touche SELECT**.

## Supprimer une place de programme

- > La mémorisation d'une nouvelle station sur un emplacement de programme déjà occupé efface et remplace l'affectation de programme précédente.

# Bluetooth

## Activer le mode Bluetooth

- > Appuyez plusieurs fois sur la touche **MODE** jusqu'à ce que **(Bluetooth Audio)** apparaisse sur l'écran.



ou :

- > Appuyez sur la touche **MENU** et sélectionnez ensuite **(Menu principal > Bluetooth)**.  
Le mode de couplage est signalé par un **(BT)** clignotant dans la barre d'état de l'écran.  
Si la radio SUPERCD a déjà été couplée avec un autre appareil à portée, la connexion à celui-ci est automatiquement établie.

## Coupler

- > Activez Bluetooth sur votre lecteur de musique, tel qu'un Smartphone ou une tablette.  
Pour savoir comment activer Bluetooth sur votre lecteur de musique, veuillez consulter le mode d'emploi correspondant à l'appareil que vous souhaitez coupler avec la SUPERCD.  
Veuillez noter qu'un seul appareil peut se connecter à la radio SUPERCD à la fois.  
Veuillez à ne pas dépasser la portée Bluetooth maximale de 10 mètres pour garantir une qualité de lecture irréprochable.
- > Sélectionnez la liste des appareils Bluetooth détectés sur votre lecteur de musique.
- > Recherchez et sélectionnez **SUPERCD** dans la liste. Si vous êtes invité à saisir un code PIN, saisissez « 0000 » (4x zéro).
- > Le signe **(BT)** cesse de clignoter sur l'écran de la radio REVO lorsque le couplage est terminé avec succès.

## Diffuser de la musique

- > Sélectionnez un titre de musique sur votre lecteur de musique et diffusez-le.
- > Le son est émis par la radio SUPERCD.  
Les **fiches de lecture** de la télécommande de la radio REVO vous permettent de contrôler la lecture sur votre lecteur de musique (uniquement avec les appareils compatibles).

Vous devez d'abord déconnecter l'ancien appareil pour pouvoir coupler un nouvel appareil avec la SUPERCD. Vous pouvez effectuer cette opération sur l'appareil externe ou sélectionner **MENU > (Appairage)** sur la SUPERCD. La SUPERCD est maintenant à nouveau en mode couplage.

# Entrée audio

Vous pouvez écouter le son d'un appareil externe par le biais du haut-parleur de la SUPERCD.

- > Connectez l'appareil externe à la prise **AUX-IN** (jack stéréo 3,5 mm) à l'arrière
- > Sélectionnez l'entrée audio au moyen de la touche **MODE**. L'écran affiche alors **(Aux-In)**.



La commande et la lecture sont effectuées sur l'appareil externe. Ne réglez pas le volume du lecteur à un niveau trop bas pour éviter les bruits parasites.

# Fonctions avancées

## Fonction de veille programmable (Sleep)

- > Appuyez sur la touche **MENU** et sélectionnez ensuite **(Menu principal > Sleep)**.
- > Utilisez les touches **▲** ou **▼** pour définir, par intervalles de **Sleep off, 15, 30, 45, 60** minutes le délai au bout duquel l'appareil se met en veille dans chaque mode de fonctionnement.

ou :

Appuyez plusieurs fois sur la touche **SLEEP**.

 La barre d'état de l'écran affiche une icône d'horloge indiquant le temps restant avant que la SUPERCD ne se mette en mode veille.

## Réveil

Appuyez sur la touche **MENU** et sélectionnez ensuite **(Menu principal > Réveil)**.

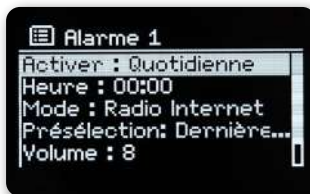

ou :

- > Appuyez sur la touche **ALARM** de l'appareil pour commencer directement la configuration du réveil.



# Fonctions avancées

## Régler l'heure de réveil

Vous pourrez utiliser la fonction de réveil uniquement lorsque l'heure correcte aura été réglée. Cela se fait automatiquement ou doit être réglé manuellement selon la configuration. L'heure peut être actualisée soit manuellement par l'intermédiaire de DAB / OUC soit par Internet.

Sélectionnez l'une des mémoire de réveil **Réveil 1** ou **Réveil 2** au moyen des touches ▲ ou ▼ et confirmez ensuite avec **SELECT**.  
ou :

- > Appuyez sur la touche **ALARM** de l'appareil pour commencer directement la configuration du réveil.
- > Vérifiez ensuite tous les points dans l'ordre. Confirmez chaque saisie avec la touche **SELECT**.

### Répétition

Vous pouvez choisir entre **Quotidien** (chaque jour de la semaine), **Une fois, Jours ouvrables** (lundi à vendredi) ou **Week-end** (samedi et dimanche). Pour enregistrer le réglage, appuyez sur la touche **SELECT**.

### Heure

Vous pouvez régler ici l'heure et la date si nécessaire.

- > Sélectionnez d'abord les heures au moyen des touches ▲/▼ et appuyez ensuite sur la touche **SELECT** pour sauvegarder.  
La saisie des minutes doit être effectuée à présent. Confirmez le réglage des minutes également avec la touche **SELECT**.  
Vous devez saisir l'heure et la date si vous avez sélectionné **(Une fois)** dans la section **Répétition**.

### Mode

La saisie de la source doit être effectuée à présent. Vous pouvez choisir entre **SUMMER (avertisseur sonore)**, **radio Internet**,

**DAB+** ou **FM**.

Appuyez sur la touche **SELECT** pour sauvegarder le réglage.

### Programme

Si vous avez sélectionné DAB+ ou FM, vous pouvez ensuite indiquer si vous voulez être réveillé avec la station de radio que vous avez écoutée en dernier ou avec une station de votre liste de favoris.

### Volume sonore

Réglez le volume sonore avec lequel vous voulez être réveillé au moyen des touches ▲/▼.

### Sauvegarder

Appuyez sur la touche **SELECT** pour sauvegarder le réglage du réveil.

L'alarme du réveil est active dès que vous avez réglé la répétition de l'alarme sur Quotidien, Une fois, Week-end ou Jours ouvrables. Une icône de réveil apparaît alors dans la barre d'état avec le chiffre correspondant à l'alarme de réveil active.

## Éteindre le réveil après l'alarme

Appuyez sur la touche **Marche / Standby** pour éteindre le réveil.

# Fonctions avancées

## Fonction de répétition de l'alarme

En cas d'alarme, touchez la surface métallique à l'avant de l'appareil (par exemple la grille du haut-parleur) pour activer la fonction de répétition de l'alarme. Vous pouvez choisir la durée de la pause entre 5, 10, 15 ou 30 minutes en touchant à plusieurs reprises la face avant de l'appareil.

L'icône de l'alarme de réveil reste affichée à l'écran lorsque la répétition du réveil est réglée sur Quotidien, Week-end, ou Jours ouvrables.

## Éteindre le réveil

> Dans le menu de l'alarme de réveil correspondante, sélectionnez **> Répétition : Désactivé**.

# Lire un CD

## Lire des CD/MP3 audio

L'appareil est compatible avec les CD de musique enregistrés avec des données audio (CD-DA ou MP3 pour les CD-R et CD-RW). Les formats MP3 doivent répondre à la norme ISO 9660 Level 1 Level 2. Les CD multifessions ne peuvent pas être lus.

En mode MP3, les termes « folder » (album) et « title » (titre) sont très importants. « Folder » correspond aux fichiers contenus sur un PC et « title » aux données d'un PC ou d'un titre sur CD-DA.

L'appareil trie les albums ou les pistes d'un album par leur nom, par ordre alphabétique. Si vous préférez un autre ordre, changez le nom de la chanson ou de l'album et mettez un numéro devant le nom.

Lorsque vous gravez des CD-R et CD-RW audio, des problèmes peuvent survenir et gêner parfois la lecture. Ceci peut être dû à de mauvais réglages du logiciel ou du matériel, ou au CD vierge utilisé.

Si de tels problèmes se produisent, contactez le service après-vente de votre graveur/lecteur de CD

ou recherchez les informations qui s'y rapportent, par exemple sur Internet.

## Quels disques pouvez-vous utiliser ?

Le lecteur CD est compatible avec les supports CD, CD-R/RW et CD MP3. Avec cet appareil, vous ne pouvez lire que des disques de 12 cm de diamètre et d'une durée de lecture de 74 minutes.

Lorsque vous transportez l'appareil, retirez le disque du lecteur. Vous éviterez ainsi d'endommager le lecteur et le disque.

La qualité de la lecture des CD MP3 dépend du réglage du débit binaire et du logiciel de gravure utilisé.

# Lire un CD

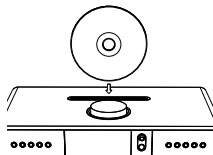

## Lire un CD

- > Passez en mode lecteur de CD en appuyant sur la touche MODE.
- > L'écran affiche alors (CD).
- > Insérez un CD avec précaution, face imprimée vers le haut.



- > Assurez-vous que le CD est bien inséré. Le CD est automatiquement chargé par l'appareil.
- > Les données du CD sont vérifiées. L'écran affiche (Lecture). La lecture commence ensuite avec la première piste (CD audio) ou la première piste du premier dossier (CD MP3).
- > Après avoir inséré un CD, attendez que tout le contenu du CD ait été lu afin de vous assurer que toutes les informations nécessaires ont bien été lues. Cela peut prendre un certain temps, en particulier pour les CD MP3.
- > Pour insérer et retirer le CD, prenez-le par ses bords.
- > En appuyant sur la touche Lecture/Pause de la télécommande, vous pouvez mettre la lecture en pause (la durée de lecture clignote à l'écran) ou la reprendre en appuyant de nouveau sur cette touche.
- > En appuyant sur la touche Stop, vous arrêtez la lecture. L'écran affiche le nombre total de titres. Arrêtez toujours la lecture avant de retirer le CD.



## Configurer un titre

- > Les touches Titre précédent  ou Titre suivant  permettent de passer au titre suivant ou précédent.

L'écran affiche le numéro du dossier (F) et le numéro du titre (T) sélectionnés.

## Recherche rapide

Lors de la lecture d'un titre, vous pouvez effectuer une recherche rapide en avançant ou reculant jusqu'au passage souhaité.

- > Maintenez les touches Titre précédent  ou Titre suivant  pour effectuer une avance rapide dans le titre en cours jusqu'au passage souhaité.

## Fonction Répéter

Vous pouvez choisir de répéter un titre, l'intégralité du dossier/album (CD MP3 uniquement) ou toutes les pistes du CD.

# Commande via application

## Application UNDOK

Cette application innovante et facile à utiliser fonctionne comme un « full remote control » (télécommande) pour la SUPERCD.

Vous devez d'abord télécharger l'application « UNDOK » depuis l'App Store d'Apple (appareils iOS) ou la Google Play Station (appareils Android).

Assurez-vous que votre téléphone ou votre tablette fonctionne sur le même réseau Wi-Fi que votre SUPERCD.

Un écran d'accueil « Audio Systems » devrait apparaître sur vos appareils compatibles UNDOK après le téléchargement de l'application.

L'application vous permet de commander vos appareils personnels.

En plus des commandes sur l'appareil et la télécommande, vous pouvez également contrôler facilement votre radio REVO par le biais

d'une application disponible pour Android et IOS.

- > Pour ce faire, téléchargez l'application UNDOK sur google play store pour les systèmes d'exploitation Android, ou sur App Store pour les systèmes d'exploitation IOS, et installez-la sur votre Smartphone / tablette.
- > Assurez-vous que la radio et votre tablette mobile soient connectés au même réseau.
- > Lancez l'application.  
L'application reconnaît automatiquement la radio REVO si celle-ci est connectée au même réseau.

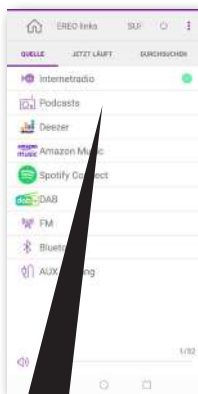

Sélectionnez la méthode de réception de la radio.



Effectuez divers réglages ici.



Les informations des diffuseurs de radio sont affichées.

Cette description correspond à l'état de l'application à l'impression. Les fonctions ou l'aspect de l'application peuvent être modifiés au cours de mises à jour du logiciel.



# Paramètres système

Tous les réglages décrits sous ce point sont applicables pour toutes les sources.

- > Ouvrez le menu et sélectionnez au moyen des touches ▲ / ▼ .
- > Appuyez sur la touche **SELECT** pour ouvrir les paramètres système.

## Égaliseur

Appuyez sur la touche **MENU** et sélectionnez ensuite (**Menu principal > Paramètres système > Égaliseur**).

Vous pouvez effectuer différents réglages de l'égaliseur pour adapter le son à vos préférences.

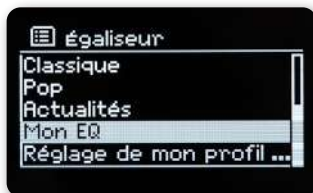

Vous pouvez choisir entre :

Normal, Jazz, Rock, Movie, Classique, Pop, Actualités et Mon EQ.

- > Sélectionnez un réglage pour l'égaliseur au moyen des touches ▲/▼ et appuyez ensuite sur la touche **SELECT** pour enregistrer le réglage.

## Réglage personnel de l'égaliseur

Sélectionnez (**Paramètres système > Égaliseur > Mes réglages EQ**) dans le menu.

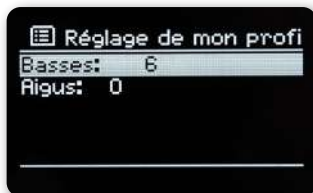

Sélectionnez (**Basses**) pour augmenter / diminuer les basses ou (**Aigus**) pour augmenter / diminuer les aigus.

- > Modifiez la valeur au moyen des touches ▲ ou ▼ et appuyez ensuite sur **SELECT**.  
Vous pouvez accéder à ce préréglage à tout moment sous le point **Mon EQ**.

# Paramètres système

## Paramètres Internet

Appuyez sur la touche **MENU** et sélectionnez ensuite (**Menu principal > Configuration > Réseau**).

Vous trouverez des réglages et des informations concernant la connexion Internet dans ce menu.

Sélectionnez **Assistant réseau** pour établir une connexion WiFi.

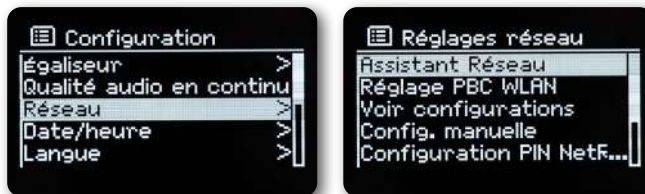

L'assistant réseau vous montre toutes les stations WiFi qui se trouvent à portée.

- > Sélectionnez le réseau WiFi que vous connaissez à l'aide des touches ▲/▼ et **SELECT** et saisissez le mot de passe correspondant à l'aide du clavier affiché.
- > Sélectionnez ensuite **OK** et appuyez sur la touche **SELECT**. Une connexion au réseau est établie si le mot de passe saisi est correct.

Les barres de signal  dans la barre d'état vous signalent si une connexion est établie.

Sélectionnez **CANCEL** et appuyez sur la touche **SELECT** pour annuler la saisie. Si vous avez fait une erreur de frappe, vous pouvez effacer la dernière lettre saisie avec **BACKSP**.

- > Si vous souhaitez établir une connexion WPS au lieu de saisir le mot de passe, procédez comme suit après avoir sélectionné le réseau WiFi :  
Veuillez consulter le mode d'emploi de votre routeur pour savoir comment activer le WPS.
- > Après avoir sélectionné le réseau WiFi, sélectionnez (**Appuyer sur une touche**) sur la radio SUPERCD.
- > Observez les instructions affichées à l'écran.
- > Activez le WPS sur votre routeur en appuyant sur le bouton correspondant.
- > Si votre routeur ne prend en charge que le code PIN WPS, sélectionnez (**PIN**) sur la radio SUPERCD et notez le code PIN affiché à l'écran. Vous devez ensuite enregistrer le code PIN dans le routeur.

## Connexion WPS

- > Si votre routeur dispose de la fonction WPS, sélectionnez (**Paramètres Internet > Configuration WiFi PBC**). Cela permet d'établir une connexion directe avec le routeur sans avoir à saisir le mot de passe du réseau WiFi. Veuillez consulter le mode d'emploi de votre routeur pour savoir comment activer le WPS.
- > Activez le WPS sur votre routeur en appuyant sur la touche correspondante.



# Paramètres système

## Informations supplémentaires relatives à la connexion Internet

- > Sélectionnez **Afficher les paramètres** pour obtenir des informations supplémentaires sur la connexion actuelle.
- > Sélectionnez **Réglage manuel** si vous connaissez les paramètres de votre réseau et que vous voulez les configurer manuellement. Observez les instructions affichées à l'écran.
- > Sélectionnez **Supprimer le profil de réseau** pour supprimer les connexions dont vous n'avez plus besoin.
- > Vous pouvez configurer un code PIN pour la commande à distance (par exemple avec l'application UNDOK) sous la section **NetRemote PIN**.
- > Sélectionnez **Gardez réseau connecté** si vous souhaitez conserver la connexion WIFI en mode veille. Ce paramètre augmente la consommation d'énergie, mais permet la commande par application par le biais de l'application UNDOK.

## Réglage de l'heure

Appuyez sur la touche **MENU** et sélectionnez ensuite **(Menu principal > Configuration > Heure et date)**.

- > Sélectionnez **(Réglage de l'heure / de la date)** pour régler l'heure et la date manuellement.
- > Sélectionnez une valeur au moyen des touches ◀ ou ▶. Modifiez la valeur au moyen des touches ▲ ou ▼.
- > Confirmez en appuyant sur **SELECT**.
- > Sélectionnez **(Mise à jour de l'heure)** pour déterminer si la mise à jour de l'heure doit être effectuée automatiquement par le biais de DAB, FM ou Internet ou si vous voulez la saisir manuellement.
- > Pour ce faire, sélectionnez **(Mise à jour DAB+)**, **(Mise à jour FM)**, **(Mise à jour NET)** ou **(Aucune mise à jour)**.
- > Vous pouvez activer le format 12 ou 24 heures dans le sous-menu **(Régler le format)**. Confirmez votre sélection avec la touche **SELECT**.
- > Sélectionnez le fuseau horaire actuel correspondant sous le point **(Régler le fuseau horaire)** (uniquement en cas de mise à jour via Internet).
- > **(Heure d'été)** vous permet d'indiquer si l'heure d'été doit être activée actuellement (uniquement en cas de mise à jour via Internet).

## Langue

- > Appuyez sur la touche **MENU** et sélectionnez ensuite **(Menu principal > Configuration > Langue)**.
- > Sélectionnez la langue au moyen de ▲ ou ▼ et confirmez en appuyant sur **SELECT**.

# Paramètres système

## Réglages d'usine

Si vous changez l'emplacement de l'appareil, pendant, par exemple, un déménagement, il est possible que les stations sauvegardées ne soient plus captées. Vous pouvez supprimer toutes les stations sauvegardées pour commencer une nouvelle recherche de stations en réinitialisant le réglage usine.

- > Appuyez sur la touche **MENU** et sélectionnez ensuite (**Menu principal > Paramètres système > Réglages usine**).



- > Confirmez en appuyant sur **SELECT**.
- > Sélectionnez au moyen de ▲ ou de ▼ et confirmez en appuyant sur **SELECT**.  
Toutes les stations et tous les réglages sauvegardés auparavant seront supprimés.  
Vous pouvez démarrer l'assistant de configuration ou l'ignorer dès que la réinitialisation a été effectuée.

## Mise à jour du logiciel

Des mises à jour logicielles peuvent être fournies de temps en temps. Celles-ci peuvent inclure des améliorations ou des corrections de défauts. La SUPERCD est donc toujours actualisée.

- > Appuyez sur la touche **MENU** et sélectionnez ensuite (**Menu principal > Paramètres système > Mise à jour logicielle**).
- > Sélectionnez (**Mise à jour automatique**), si vous souhaitez que la SUPERCD recherche régulièrement de nouvelles versions de logiciel.



- > Sélectionnez (**Vérifier maintenant**) si vous voulez vérifier maintenant si une nouvelle version de logiciel est disponible. Suivez les instructions à l'écran si une mise à jour logicielle est trouvée.  
La SUPERCD doit être connectée à Internet pour pouvoir trouver et télécharger des mises à jour logicielles. N'éteignez pas la SUPERCD pendant le processus de mise à jour!



# Paramètres système

## Assistant de configuration réseau

- > Appuyez sur la touche **MENU** et sélectionnez ensuite (**Menu principal > Paramètres système > Assistant de configuration réseau**).
- > L'assistant de configuration réseau démarre automatiquement lors de la première mise en service de la radio.
- > Sélectionnez (**OUI**) dès que (**Exécuter maintenant**) s'affiche sur l'écran.  
Si vous sélectionnez (**Non**), l'assistant se fermera et vous devrez effectuer les réglages nécessaires manuellement. Vous allez maintenant être guidé pas à pas dans les réglages.
- > Sélectionnez le format d'affichage de l'heure souhaité sous le point (**Format de l'heure**). (Vous trouverez plus d'informations dans le chapitre « Réglage de l'heure »)
- > L'étape suivante vous permet de choisir la source à partir de laquelle l'heure sera synchronisée. (Vous trouverez plus d'informations dans le chapitre « Réglages de l'heure »)  
Si vous avez sélectionné (**Mise à jour Net**), vous devez ensuite spécifier le fuseau horaire et l'heure d'été / d'hiver.  
Des réglages concernant le réseau doivent être effectués après les réglages de l'heure et de la date.
- > Choisissez si la connexion WiFi doit rester active même en mode veille. appuyez sur la touche **SELECT**.
- > Assurez-vous que l'appareil se trouve dans la plage de réception du réseau WiFi souhaité et que vous disposez des données d'accès. Dans certains cas, il peut être nécessaire d'effectuer quelques réglages sur le routeur. Dans ce cas, veuillez consulter le manuel d'utilisation correspondant.  
Le résultat s'affiche après la recherche des réseaux WiFi disponibles.
- > Sélectionnez le réseau WiFi souhaité et confirmez votre choix en appuyant sur **SELECT**.  
Sélectionnez **Ignorer WPS** pour saisir le mot de passe.  
S'il s'agit d'un réseau protégé, vous serez invité à saisir la clé d'accès correspondante.
- > Pour ce faire, sélectionnez à chaque fois le caractère correspondant.
- > Saisissez ensuite le caractère sélectionné en appuyant sur la touche **SELECT**.  
Procédez de la même manière jusqu'à ce que la clé d'accès complète soit visible dans le champ de saisie.  
Sélectionnez **CANCEL** et appuyez sur la touche **SELECT** pour annuler la saisie. Si vous avez fait une erreur de frappe, vous pouvez effacer la dernière lettre saisie en cliquant sur **BACKSP**.
- > Sélectionnez ensuite **OK** et appuyez sur la touche **SELECT**. Une connexion au réseau est établie si le mot de passe saisi est correct.
- > Appuyez sur la touche **SELECT** lorsque le message (**Assistant de configuration terminé**) s'affiche sur l'écran.

## Info

- > Appuyez sur la touche **MENU** et sélectionnez ensuite (**Menu principal > Paramètres système > Info**).
- > Confirmez en appuyant sur **SELECT**.
- > La version de logiciel est affichée.
- > Appuyez sur le bouton **MENU** pour revenir en arrière.

# Paramètres système

## Éclairage de l'écran

Vous pouvez régler la luminosité de l'écran en mode fonctionnement et en mode veille.

- > Appuyez sur la touche **MENU** et sélectionnez ensuite **(Menu principal > Paramètres système > Éclairage)**.
- > Sélectionnez **(Fonctionnement)** ou **(Veille)** pour définir le réglage de l'éclairage en mode de fonctionnement ou de veille.
- > Vous pouvez maintenant régler la luminosité en trois étapes, de Haute, Moyenne à Faible et Arrêt (en mode veille uniquement).
- > Confirmez votre choix avec la touche **SELECT**.

## Informations sur la protection des données

- > Appuyez sur la touche **MENU** et sélectionnez ensuite **(Menu principal > Paramètres système > Protection des données)**. Vous trouverez ici le lien vers les informations actuelles sur la protection des données pour votre appareil.  
Si l'appareil ne fonctionne pas comme prévu, contrôlez-le à l'aide du tableau suivant.

# Services de streaming Amazon

Le service de streaming Amazon Music est intégré dans votre radio.

cela vous permet de contrôler la musique à l'aide de l'application UNDOK sur votre téléphone, votre tablette ou votre PC.

Vous devez disposer d'un compte Amazon pour pouvoir utiliser Amazon Music.

1. Téléchargez l'application Amazon Music et l'application UNDOK pour votre smartphone ou votre tablette (iOS ou Android).
2. Lancez l'application UNDOK sur votre smartphone ou tablette avec le même réseau WIFI que votre radio.
3. Sélectionnez « SUPERCD » dans la liste de l'application UNDOK. (Figure 1)
4. Sélectionnez « Amazon Music » sous l'onglet « SOURCE ». (Figure 2)  
Indication : Vous pouvez également appuyer sur la touche MODE de l'appareil pour sélectionner le mode Amazon Music. L'écran « NOW PLAYING » s'affiche et aucune station de radio n'est émise. (Figure 3)
5. Appuyez sur l'onglet « EXPLORER » ou « BROWSE » pour sélectionner la musique que vous voulez écouter.
6. Vous devez vous connecter avec un compte Amazon lors de la première utilisation. (Figure 4)

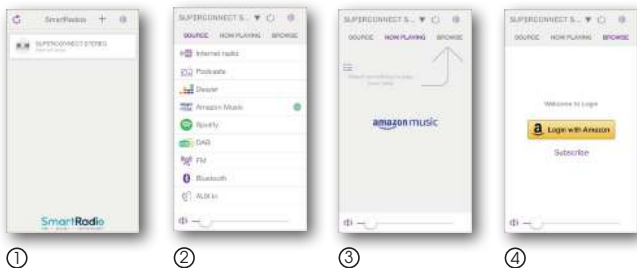



# Services de streaming Deezer

Le service de streaming Deezer est intégré dans votre radio.

Deezer est pré-installé sur votre radio. Les titres, listes de lecture et autres programmes disponibles sur Deezer peuvent être sélectionnés avec votre radio ou l'application UNDOK et vous pouvez profiter de la musique sur votre radio.

Vous avez besoin d'un compte Deezer. Pour en savoir plus, rendez-vous sur [www.deezer.com](http://www.deezer.com).

Jouez de la musique sur votre radio

- > Appuyez sur la touche MODE pour sélectionner le mode Deezer.
- > Vous devez saisir votre adresse électronique enregistrée chez Deezer, et ensuite votre mot de passe.
- > Vous pouvez également vous connecter par le biais de l'application UNDOK.
- > Une fois connecté avec succès, utilisez la manette et la touche SELECT de la radio ou utilisez l'application UNDOK pour accéder à votre musique préférée.

Cela vous permet de contrôler la musique à l'aide de l'application UNDOK sur votre téléphone, votre tablette ou votre PC. Vous avez besoin d'un compte Deezer pour pouvoir utiliser Deezer.

1. Téléchargez l'application UNDOK pour votre smartphone ou votre tablette (iOS ou Android).
2. Lancez l'application UNDOK sur votre smartphone ou tablette avec le même réseau WiFi que votre radio.
3. Sélectionnez « SUPERCD » dans la liste de l'application UNDOK. (Figure 1)
4. Sélectionnez « Deezer » sous l'onglet « SOURCE ». (Figure 2)  
Indication : Vous pouvez également appuyer sur la touche MODE de l'appareil pour sélectionner le mode de musique Deezer.
5. L'écran « NOW PLAYING » s'affiche et aucune station de radio n'est émise. (Figure 3)
6. Appuyez sur l'onglet « EXPLORER » ou « BROWSE » pour sélectionner la musique que vous voulez écouter. Vous devez vous connecter avec un compte Deezer lors de la première utilisation. (Figure 4)



①

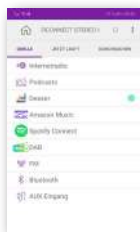

②



③



④

# Résolution des problèmes

Symptôme	cause possible et solution
Pas d'affichage, la radio ne réagit pas aux commandes	Activez l'alimentation électrique au moyen du bloc d'alimentation inclus dans la livraison.
La commande au moyen de la télécommande n'est pas possible	Les piles sont vides ou mal installées. Veuillez vérifier si les piles sont insérées dans le bon sens. Dirigez la télécommande vers l'appareil.
Réception DAB+ perturbée	Aucune station radio disponibleEffectuez une recherche de stations. L'antenne n'est pas déployée sur toute sa longueur. Changez l'emplacement de la radio (rapprochez-la de la fenêtre si nécessaire), effectuez une nouvelle recherche.
Les émissions de radio peuvent être uniquement écoutées avec des interruptions	Changez l'emplacement de la radio.
La lecture AUX ne fonctionne pas	La radio se trouve dans le mauvais mode de fonctionnement. Passez au mode de fonctionnement « AUX » Mauvaise connexion du câble. Vérifiez la connexion entre la radio et l'appareil externe
Mauvaise qualité audio lors de la lecture de musique	Fichier avec faible débit binaire. Vérifiez le fichier audio. Conseil : le débit binaire de fichiers MP3 devrait être de 192 Kbits/s ou supérieur.
Le volume sonore est trop faible	Contrôlez le réglage du volume sonore de la radio. Contrôlez le réglage du volume sonore de l'appareil couplé d'où provient la musique.
La connexion réseau ne peut pas être établie	Vérifiez la connexion WiFi. Activez la fonction DHCP du routeur auquel la radio doit être connectée. Un pare-feu est éventuellement actif dans le réseau.
La connexion Wifi ne peut pas être établie	Contrôlez la disponibilité de réseaux Wifi. Réduisez la distance entre le routeur Wifi et la radio. Assurez-vous que vous avez utilisé le bon mot de passe WEP/WPA lors de la connexion à un routeur WiFi
Aucune station de radio Internet disponible	Contrôlez les points d'accès du réseau. La station radio n'est pas disponible pour le moment. Le lien de la station radio a été modifié ou ne transmet pas pour le moment.
Le support de données USB n'est pas reconnu	Assurez-vous que le support de données USB est au format FAT32.
L'appareil ne produit aucun son. Toutes les autres fonctions marchent.	Les écouteurs sont encore branchés sur la radio. Retirez les écouteurs.

Si vous ne parvenez pas à résoudre le problème après avoir effectué les vérifications décrites, veuillez contacter le service d'assistance technique.



# Caractéristiques techniques

Sous réserve de modifications techniques et d'erreurs.

Model no. / Modellkennung / Désignation du modèle	SUPERCD
Radio frequency / Radio Empfangsfrequenz / Fréquence de réception radio	DAB/DAB+: 174 - 240MHz FM: 87.5 - 108MHz Bluetooth: 2.402 - 2.480GHz WIFI: 2.412 - 2.472GHz, 5.150 - 5.725GHz
Maximum radio-frequency power transmitted / Maximale Sendeleistung/ Puissance d'émission maximale	Bluetooth: 4dBm WIFI: 16dBm
Speaker Output Power / Lautsprecher Ausgangsleistung / Puissance de sortie du haut-parleur	20 W rms x 2
Power Consumption of Operation Mode / Leistungsaufnahme im Betrieb/ Consommation d'énergie du mode de fonctionnement	60 W (Max)
Power Consumption of Standby Mode / Leistungsaufnahme im Standby Betrieb/ Consommation d'énergie du mode veille	< 1W
Network Standby Power Consumption / Leistungsaufnahme im Netzwerk Betrieb / Consommation électrique en veille du réseau	< 2W
Time interval for power management function switched to unit automatically into standby / Automatische Standby Abschaltung / Intervalle de temps pour la fonction de gestion de l'alimentation commutée automatiquement sur l'unité en veille	15 min.
Working Environment - Temperature / Umgebungsbetriebstemperatur / Environnement de travail - Température	0°C ~ 40°C
Working Environment Relative Humidit / Arbeitsumgebung - Relative Luftfeuchtigkeit / Environnement de travail - Humidité relative	5% ~ 80%
Storage Condition - Temperature / Lagerbedingungen - Temperatur / Condition de stockage - Température	-10°C ~ 50°C
Storage Condition - Humidity / Lagerbedingungen - Feuchtigkeit / Condition de stockage - Humidité	< 95%
Dimension (W x D x H) / Abmessungen / Dimension	338mm x 190mm x 210mm

# Données techniques bloc d'alimentation

Sous réserve de modifications techniques et d'erreurs.

Manufacturer / Hersteller / Fabricant	Nedis B.V., Reitscheweg 1-7, 5232 BX 's-Hertogenbosch, the Netherlands
Model no. / Modellkennung / Désignation du modèle	BQ60A-2003000-D
Input Power / Eingangsspannung / Tension d'entrée	AC 100 - 240 V
Input AC frequency / Eingangswechselstromfrequenz / Fréquence d'entrée CA	50/60 Hz
Output voltage / Ausgangsspannung / Tension de sortie	DC 20,0 V
Output power / Ausgangsstrom / Courant de sortie	3,0 A
Output wattage / Ausgangsleistung / Puissance de sortie	60,0 W
Average efficiency in operation / Durchschnittliche Effizienz im Betrieb / Efficacité moyenne en fonctionnement	89,98 %
Efficiency @ 10% power / Effizienz bei geringer Last (10%) / Efficacité à 10 % de puissance	80,26 %
Power consumption @ 0% power / Leistungsaufnahme bei Nulllast / Consommation d'énergie à 0 % de puissance	0,10 W



# REVO.

# SUPERCD

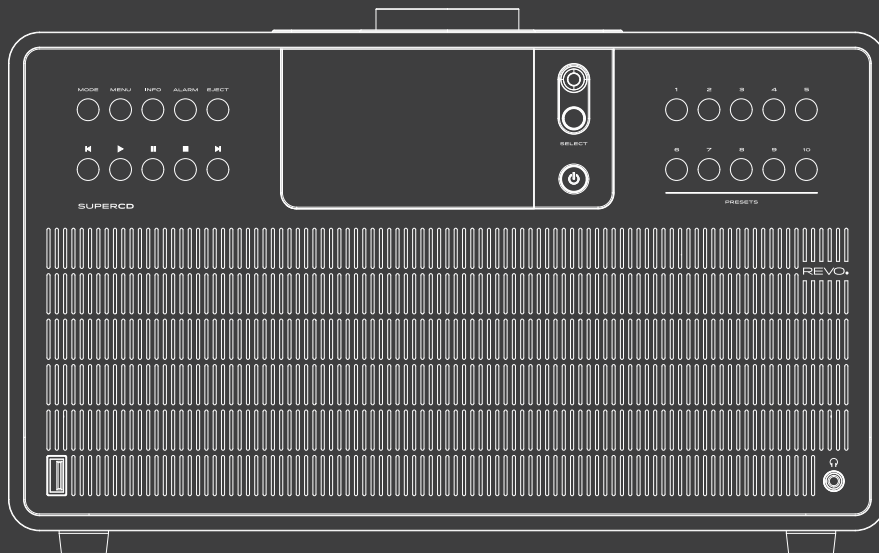

## Gebruikershandleiding

v3



# Inhoud

<b>Veiligheidsaanwijzingen</b>	<b>124</b>	<b>Algemene bediening</b>	<b>135</b>	<b>Bluetooth</b>	<b>144</b>
Bedrijfsveiligheid	124	Bronkeuze	136	Koppelen	144
Apparaat aansluiten	124	Internetradio/Podcasts	136	Muziek afspelen	144
Apparaat tegen defecten beschermen	125	Laatst beluisterd	137	<b>Geavanceerde functies</b>	<b>145</b>
Verwondingsgevaar	125	Zenderlijst	137	Slaapfunctie	145
Opmerkingen over de radio-interface	125	Internetradio/Podcasts	137	Wekker	145
Omgang met batterijen	127	Spotify Connect	138	Audio-ingang	146
Apparaat reinigen	128	Internetradio/Podcasts	138	Wekkertijd instellen	146
Technische ondersteuning	128			De wekker uitzetten na het alarm	146
Milieu-info	128	<b>DAB+-radio</b>	<b>138</b>	Sluimerfunctie	147
Garantie	129	DAB-radio ontvangst	139	Wekker uitzetten	147
Auteursrecht	129	Zoekprocedure uitvoeren	139		
Disclaimer	129	Handmatige zoekprocedure	139	<b>Cd afspelen</b>	<b>147</b>
Conformiteitsverklaring (RED)	129	Zender kiezen	140	Audio/MP3 cd's afspelen	147
		Opslaan van zenders in het favorietengeheugen	140	Titel instellen	147
		De opgeslagen zenders kiezen	140	Snelle zoekprocedure	148
		Wissen van een programmaplaatsopslag	140	Herhaalfunctie	148
<b>WELKOM</b>	<b>130</b>	Signaalsterkte	140		
UITPAKKEN VAN DE RADIO	130	Dynamic Label Plus	141	<b>App-bediening</b>	<b>149</b>
SUPERCD		DRC instellen	141	<b>Systeeminstellingen</b>	<b>150</b>
OVERZICHT	131	Inactieve stations verwijderen	141	<b>Equalizer</b>	<b>150</b>
AFSTANDBEDIENING	132	Zendervolgorde aanpassen	141	Eigen EQ instelling	150
STEKKER	133			Internetinstellingen	151
NETAANSLUITING	133			WPS-verbinding	151
Algemene bediening	134	<b>FM-werking</b>	<b>136</b>	Meer informatie over de netwerkverbinding	152
Apparaat inschakelen	134	Radiobedrijf inschakelen	142	Tijdinstellingen	152
Apparaat uitschakelen	134	FM-ontvangst met RDS-informatie	142	Taal	152
Bedienen van het apparaat met de afstandsbediening	134	Handmatige zenderzoekprocedure	142	Fabrieksinstelling	153
Geluidsvolume instellen	134	Automatische zenderzoekprocedure	142	Software-update	153
Dempen inschakelen	134	Mono/stereo instellen	143	Installatiewizard	154
Displayweergaven oproepen	134	FM-zenders opslaan	143	Displayverlichting	155
Displayweergave	135	Kiezen van de geprogrammeerde stations	143	Privacyverklaring	155
Menubediening	135	Wissen van een programmaplaatsopslag	143	Streamingdienst Amazon	155
Menu sluiten	135			Streamingdienst Deezer	156
Hoofdmenu	135				
				<b>Foutoplossing</b>	<b>157</b>
				<b>Technische gegevens</b>	<b>158</b>
				<b>Technische gegevens van de stekker</b>	<b>159</b>



# Veiligheidsaanwijzingen

## **WAARSCHUWING!**

Controleer het apparaat voor gebruik.

Bij beschadiging of defect mag dit apparaat niet in gebruik worden genomen.

Verwondingsgevaar!

Verwondingsgevaar voor kinderen en personen met verminderde fysieke, sensorische of mentale vaardigheden (bijvoorbeeld personen met een gedeeltelijke handicap, oudere personen met beperking van hun fysieke en mentale vaardigheden) of gebrek aan ervaring en kennis.

- > Bewaar het apparaat alleen op plaatsen die niet toegankelijk zijn voor kinderen.
- > Dit apparaat kan worden gebruikt door kinderen vanaf 8 jaar en door personen met verminderde fysieke, sensorische of mentale vermogens of een gebrek aan ervaring en/of kennis, indien zij onder toezicht staan of instructies hebben gekregen over het veilig gebruik van het apparaat en de gevaren hebben begrepen.
- > Laat kinderen nooit het apparaat toezichtloos gebruiken.

**Verstikkingsgevaar!**

- > Verpakkingsmateriaal is geen speelgoed!
- > Het gebruikte verpakkingsmateriaal (zakjes, stukjes piepschuim enz.) niet binnen het handbereik van kinderen bewaren. Kinderen mogen niet met de verpakking spelen. Er bestaat vooral bij verpakkingsfolies verstikkingsgevaar.

## Bedrijfsveiligheid

## **GEVAAR!**

Verwondingsgevaar!

Verwondingsgevaar door elektrische schok door stroomgeleidende onderdelen. Door onbedoelde kortsluiting bestaat er gevaar voor een elektrische schok of brand.

Controleer het apparaat voor elk gebruik op beschadigingen.

Als u zichtbare schade opmerkt of als het apparaat zichtbare schade vertoont, gebruik het dan niet meer.

Als u een technisch of mechanisch probleem ontdekt, neem dan contact op met de Nedis Service.

Ontkoppel het apparaat bij storingen onmiddellijk van de stroomvoorziening. Trek hiervoor de voeding onmiddellijk uit het stopcontact en van het apparaat.

Gebruik alleen door ons geleverde of goedgekeurde reserveonderdelen of accessoires.

Breng geen wijzigingen aan het apparaat aan en gebruik geen extra apparaten of reserveonderdelen die niet expliciet door ons zijn goedgekeurd of geleverd.

Gebruik het apparaat niet in explosiegevoelige gebieden. Dit zijn bijv. brandstofopslagplaatsen, tankstations of ruimtes waarin oplosmiddelen worden opgeslagen of verwerkt.

Gebruik het apparaat niet in gebieden waar de lucht met deeltjes is vervuld (bijv. meel- of houtstof).

# Veiligheidsaanwijzingen

Storingen kunnen optreden in de vorm van verhitting van het apparaat of rookontwikkeling uit het apparaat of het netsnoer van het apparaat. Luide of atypische geluiden kunnen eveneens op een bedrijfsstoring duiden.

Haal in dit geval het netsnoer onmiddellijk uit het stopcontact.

Raak het netsnoer uitsluitend aan de behuizing aan.

Trek de stekker nooit via de kabel uit het stopcontact.

Bij langere afwezigheid of bij onweer u het apparaat uit het stopcontact.

Let erop dat contact met vocht, water of spatwater wordt vermeden en dat geen voorwerpen gevuld met vloeistof – bijv. vazen - op of in de buurt van het apparaat of het netsnoer worden geplaatst.

Indien vreemde voorwerpen of vloeistoffen in het apparaat of het netsnoer terecht zijn gekomen, haalt u de stekker uit het stopcontact. Laat het apparaat door een gekwalificeerde persoon nakijken voordat u het opnieuw in gebruik neemt.

Indien niet, bestaat er gevaar voor een elektrische schok.

Let erop dat het apparaat of het netsnoer niet wordt blootgesteld aan druppelend of spatwater en dat er geen open vuurbronnen (bijv. brandende kaarsen) in de buurt van het apparaat of de stroomvoorziening staan.

## Apparaat aansluiten

- > Sluit het apparaat alleen aan op een stroomvoorziening, die aan de huidige richtlijnen voldoet.
- > Let erop dat de stroomvoorziening (stopcontact) makkelijk bereikbaar is.
- > Knik of knel geen kabelverbindingen.
- > Controleer voor u het apparaat in gebruik neemt of de spanningsindicatie die zich op het apparaat bevindt, met de plaatselijke netspanning overeenkomt. De gegevens op de stekker moeten met het plaatselijke elektriciteitsnet overeenkomen.
- > Sluit het apparaat alleen aan met het meegeleverde netsnoer.
- > Plaats het apparaat op een vaste, egale ondergrond.
- > Het apparaat verbruikt stroom in stand-by. Om het apparaat volledig van het net los te koppelen, moet de stroomvoorziening worden losgekoppeld.



# Veiligheidsaanwijzingen

## Apparaat tegen defecten beschermen

### OPMERKING!

- > Ongunstige omgevingsomstandigheden zoals vocht, overmatige warmte of ontbrekende ventilatie kunnen het apparaat beschadigen.
- > Gebruik het apparaat alleen in droge ruimtes.  
Vermijd de directe nabijheid van: warmtebronnen zoals bijv. radiatoren, open vuur, zoals bijv. kaarsen, apparaten met sterke magnetische velden zoals bijv. luidsprekers.  
Stel het apparaat niet bloot aan extreme omstandigheden zoals directe zonnestralen, hoge luchtvochtigheid, vocht, extreem hoge of lage temperaturen, open vuur.
- > Zorg voor voldoende afstand met andere voorwerpen zodat het apparaat niet wordt afgedekt, zodat altijd voldoende ventilatie gegarandeerd is.
- > Vermijd directe zonnestralen en plaatsen met buitengewoon veel stof.
- > Plaats geen zware voorwerpen op het apparaat of op het netsnoer.
- > Gebruik het apparaat niet in explosiegevoelige gebieden.
- > Dit zijn bijv. brandstofopslagplaatsen, tankstations of ruimtes waarin oplosmiddelen worden opgeslagen of verwerkt.
- > Gebruik het apparaat niet in gebieden waar de lucht met deeltjes is vervuild (bijv. meel- of houtstof).

## Verwondingsgevaar

### WAARSCHUWING!

Overmatige geluidsdruk bij gebruik van oortjes of hoofdtelefoons kan beschadiging of verlies van het gehoorvermogen tot gevolg hebben.

Luisteren met oortjes of hoofdtelefoon met verhoogd geluidsvolume gedurende een langere periode kan schade veroorzaken bij de gebruiker. Controleer het geluidsvolume voor u oortjes of een hoofdtelefoon in uw oren steekt of over uw oren zet. Zet het geluidsvolume op een lage waarde en verhoog het slechts met een waarde die u nog als aangenaam ervaart.

## Opmerkingen over de radio-interface

Het apparaat wekt een elektromagnetisch veld op.

Let op aanwijzingen in uw omgeving die het gebruik van elektronische apparaten verbieden of beperken.

Dit kan bijv. in ziekenhuizen, in tankstations en tankinstallaties of op luchthavens het geval zijn.

Indien er overeenkomstige waarschuwingen zijn, koppelt u het apparaat onmiddellijk van de stroomvoorziening af. De componenten in het apparaat genereren elektromagnetische energie en magnetische velden. Deze kunnen medische apparatuur zoals pacemakers

# Veiligheidsaanwijzingen

of defibrilators nadelig beïnvloeden. Houd daarom een veilige en voldoende afstand tussen medische apparaten en de radio aan. Indien u een reden hebt om aan te nemen dat de radio een storing met een medisch apparaat veroorzaakt, schakelt u de radio onmiddellijk uit of koppelt het u af van de stroomvoorziening.

## Omgang met batterijen

Gebruik principieel alleen het batterijtype van de batterij die meegeleverd wordt.



### Verwondingsgevaar!

Door onjuiste omgang met batterijen bestaat verwondingsgevaar!

Batterijen nooit openen, kortsluiten of in open vlammen gooien.

Batterijen nooit opladen. Als u batterijen probeert op te laden, bestaat gevaar voor explosie.

De polariteit moet in acht worden genomen! Let erop dat de polen plus (+) en min (-) correct zijn geplaatst om kortsluiting te vermijden. Gebruik alleen batterijen die voor dit product zijn voorgeschreven.

Batterijen uit het apparaat verwijderen als het langere tijd niet wordt gebruikt.

Uitgeputte of uitgelopen batterijen uit het apparaat verwijderen.

Bij uitgelopen batterijen bestaat verwondingsgevaar bij contact met de huid.

Bewaar zowel nieuwe als gebruikte batterijen buiten het bereik van kinderen.

Bij het inslikken van batterijen bestaat gevaar voor interne verwondingen. Het batterijzuur in de batterijen kan bij contact met de huid verwondingen tot gevolg hebben.

Spoel in geval van accidentele inname of bij tekenen van brandwonden de getroffen gebieden overvloedig met schoon water en roep onmiddellijk medische hulp in.

Batterijen zijn geen speelgoed! Houd nieuwe en gebruikte batterijen altijd buiten het bereik van kinderen.

Neem uitgelopen batterijen onmiddellijk uit het apparaat en reinig de contacten voor u nieuwe batterijen plaatst.



Bij onjuist behandelen van batterijen bestaat er een risico op explosie!

- > Gebruik alleen batterijen van hetzelfde type.
- > Gebruik nooit nieuwe en oude batterijen samen in een apparaat.
- > Let bij het plaatsen op de juiste polariteit.
- > Laad batterijen nooit op.
- > Batterijen moeten op koele en droge plaatsen worden bewaard.
- > Gooi batterijen nooit in het vuur.



# Veiligheidsaanwijzingen

- > Indien het apparaat langere tijd niet wordt gebruikt, verwijdert u de batterijen uit het apparaat.
- > Stel batterijen nooit bloot aan grote hitte of directe zonnestralen.
- > Batterijen mogen niet vervormd of geopend worden.
- > Gebruik de afstandsbediening niet meer wanneer de batterijklep niet meer juist sluit.

## Apparaat reinigen

Voor de reiniging haalt u het apparaat uit het stopcontact.

Gebruik een droge, zachte doek om het apparaat te reinigen. Gebruik geen vloeistoffen om het apparaat te reinigen. Gebruik geen oplos- of reinigingsmiddelen omdat die het oppervlak en/of belettering van het apparaat kunnen beschadigen. De reiniging mag niet door kinderen worden uitgevoerd.

## Technische ondersteuning

Als u problemen ondervindt bij het gebruik van dit product, raadpleeg dan het hoofdstuk Foutoplossing op pagina 38 van deze handleiding.

U kunt ook een e-mail sturen naar [support@nedis.com](mailto:support@nedis.com) of de dienst voor foutoplossing op onze website bezoeken op: [www.nedis.com/support](http://www.nedis.com/support)

## Milieu-info

### INSTRUCTIES VOOR DE VERWIJDERING VAN PRODUCTEN (AEEA-RICHTLIJNEN)



Het hier en op het product afgebeelde symbool betekent dat het geclassificeerd is als elektrische of elektronische apparatuur en daarom aan het einde van zijn levensduur niet met het huishoudelijk of bedrijfsafval mag worden weggegooid. De richtlijn (2002/96/EG) betreffende afgedankte elektrische en elektronische apparatuur (AEEA) is vastgesteld om producten te recyclen met behulp van de best mogelijke terugwinings- en recyclingtechnieken, teneinde de gevolgen voor het milieu tot een minimum te beperken en de toename van het storten van afval te verminderen.

Voor meer informatie kunt u contact opnemen met uw gemeente of de detailhandelaar bij wie de goederen zijn gekocht.

### RoHS-CONFORM EN CE-MARKERING

Dit product is ontworpen om te voldoen aan de internationale RoHS-richtlijnen voor de beperking van gevaarlijke stoffen (Restriction of Hazardous Substances) en is ontworpen, op type getest en voorzien van het CE-markering om te voldoen aan de EU-regelgeving.



# Garantie

Revo Technologies Ltd garandeert de eindgebruiker dat dit product vrij zal zijn van materiaal- en fabricagefouten bij normaal gebruik gedurende een periode van één jaar vanaf de datum van aankoop. Deze garantie dekt storingen die te wijten zijn aan fabricagefouten en is niet van toepassing in gevallen als schade door ongevallen, algemene slijtage, nalatigheid van de gebruiker, modificaties of reparaties die niet zijn goedgekeurd door Nedis B.V.

# Auteursrecht

Copyright 2022 Nedis B.V. All rights reserved.

Niets uit deze uitgave mag worden gekopieerd, verspreid of verzonden zonder toestemming van Revo Technologies Limited.

REVO en SUPERCD zijn handelsmerken of gedeponeerde handelsmerken van Nedis B.V.

Het Bluetooth®-woordmerk en de Bluetooth®-logo's zijn gedeponeerde handelsmerken in het bezit van Bluetooth SIG, Inc. en elk gebruik van deze merken gebeurt onder licentie.

Nedis B.V., Reitscheweg 1-7, 5232 BX 's-Hertogenbosch, the Netherlands

E-mail: [service@nedis.com](mailto:service@nedis.com)

Het Spotify-product is onderworpen aan de licentievoorwaarden van derden op: [www.spotify.com/connect/third-party-licenses](http://www.spotify.com/connect/third-party-licenses).

# Disclaimer

Revo Technologies Limited doet geen uitspraken over of geeft geen garanties met betrekking tot de inhoud van deze publicatie en wijst met name alle impliciete garanties van verkoopbaarheid of geschiktheid voor een bepaald doel van de hand.

Bovendien behoudt Revo Technologies Limited zich het recht voor om zonder voorafgaande kennisgeving verdere wijzigingen in deze handleiding aan te brengen.

# Conformiteitsverklaring (RED)

Het bedrijf verklaart hierbij dat het radioapparaat Revo SUPERCD voldoet aan richtlijn 2014/53/EU.

De volledige tekst van de EU-conformiteitsverklaring is te vinden op het volgende internetadres:

[http://www.telestar.de/de\\_DE/Konformitaetserklarung/352-529/?productID=11733](http://www.telestar.de/de_DE/Konformitaetserklarung/352-529/?productID=11733)

Nedis B.V., Reitscheweg 1-7, 5232 BX 's-Hertogenbosch, the Netherlands



# WELKOM

Hartelijk dank voor het kopen van onze radio SUPERCD. Wij zijn er zeker van dat u er vele jaren plezier van zult hebben en dat hij u betrouwbaar van dienst zal zijn. SUPERCD is de nieuwste uiting van onze ontwerp- en constructiefilosofie.

Deze handleiding is ontworpen om u te helpen uw radio snel te installeren en gebruiksklaar te maken. Advies geven over de moeilijkste functies van het product en informatie verstrekken over veiligheid, garantie, details en foutoplossing.

## UITPAKKEN VAN DE RADIO

De SUPERCD Box moet het volgende bevatten:

- SUPERCD radio
- Afstandsbediening
- Voedingseenheid met adapter voor verschillende landen
- Reinigingsdoekje voor het display
- Garantiekaart
- Gebruikershandleiding

Als er onderdelen ontbreken of beschadigd zijn, neem dan contact op met uw dealer.

**OPMERKING:** Alle verpakkingen moeten worden bewaard voor eventueel later gebruik: mocht dat nodig zijn, dan is dat de veiligste manier om de radio te transporteren.



# SUPERCD OVERZICHT

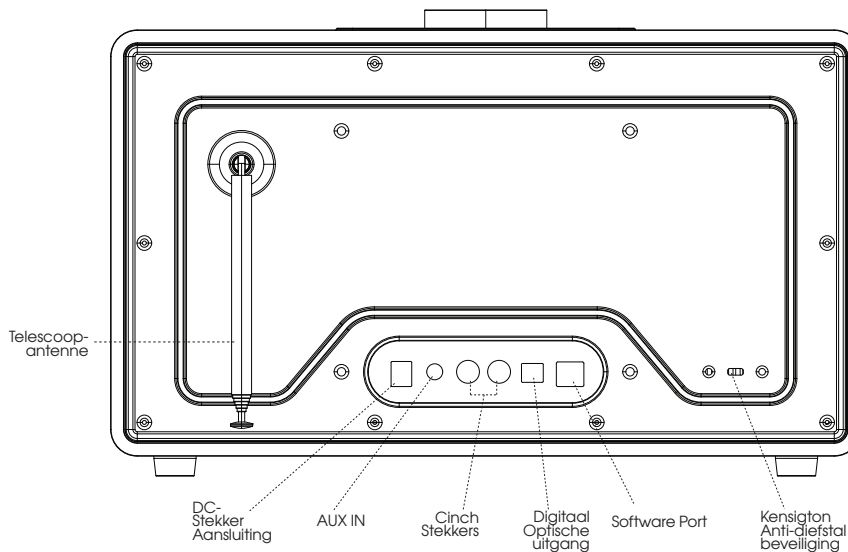
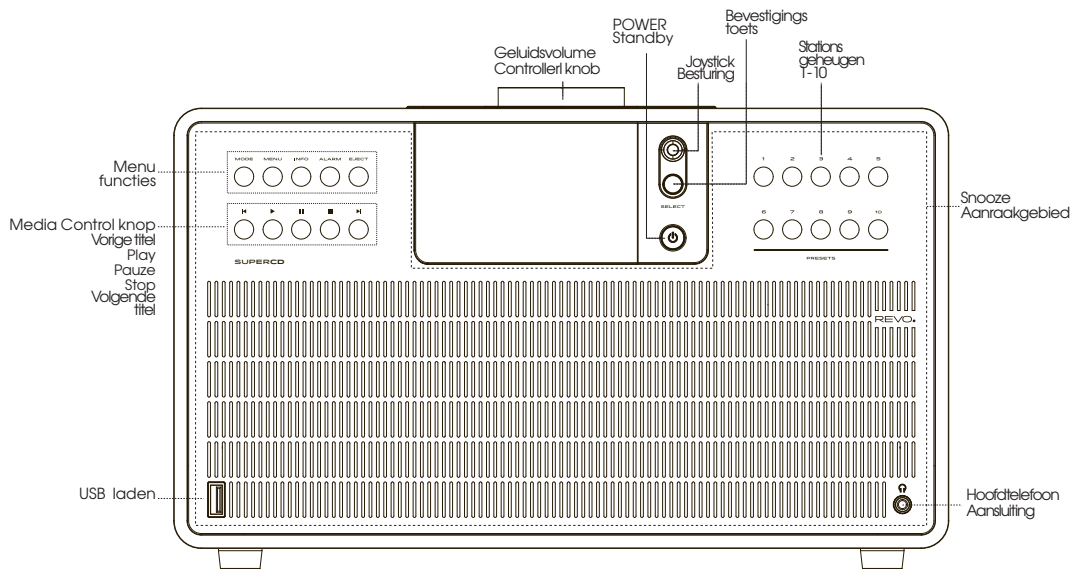



# AFSTANDSBEDIENING

- 01 - Aan/uit
- 02 - Volume verminderen
- 03 - Werkingsmodus
- 04 - Naar boven scrollen
- 05 - Selectie naar links (Terug)
- 06 - Favorietengeheugen oproepen
- 07 - Snel terugspoelen (Fast Rewind)
- 08 - Stop
- 09 - Geluid dempen
- 10- Alarmfunctie
- 11 - DAB-modus
- 12 - Stationopslagknoppen 1- 6
- 13 - Geluidsvolume verhogen
- 14 - Menu
- 15 - Selectie bevestigen
- 16 - Selectie naar rechts (Vooruit)
- 17 - Naar onder scrollen
- 18 - Info
- 19 - Rechts (Forward)
- 20 - Afspelen/pauzeren
- 21 - Slaapfunctie
- 22 - Bluetooth-modus
- 23 - Internetradio modus

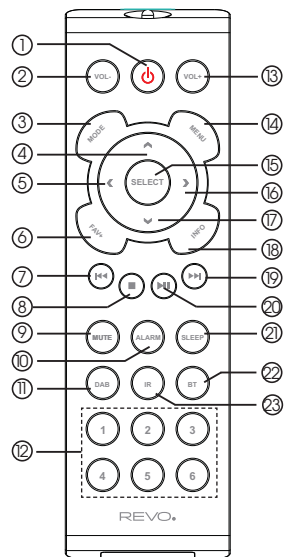

## VERVANGEN VAN DE BATTERIJ

De SUPERCD afstandsbediening wordt gevoed door een enkele 3V lithium batterij. Afhankelijk van het gebruik, gaat de batterij goed 1-2 jaar mee.

Vervang de batterij als het drukken op de knoppen traag gaat of als het werkbereik aanzienlijk kleiner lijkt te zijn geworden.

Vervang de batterij door een nieuwe CR2025 lithiumbatterij.

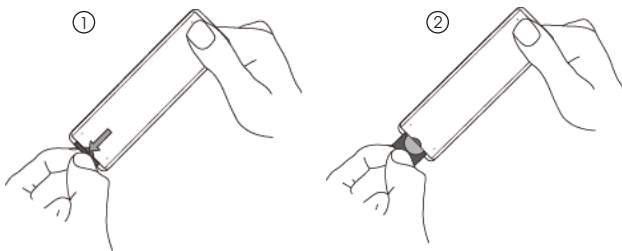

# STEKKER

Uw SUPERCD radio wordt geleverd met adapters voor verschillende landen en dit betekent dat hij in verschillende landen kan worden gebruikt.

Kies gewoon de adapter die bij uw land past en volg de onderstaande instructies.

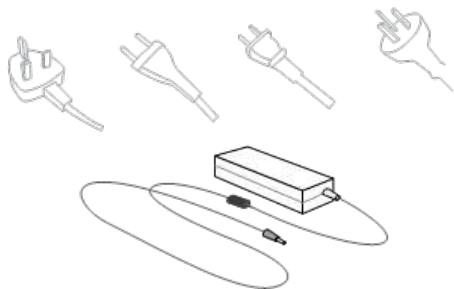

- ② **Trek** aan de antenne voor DAB- of FM-werking.

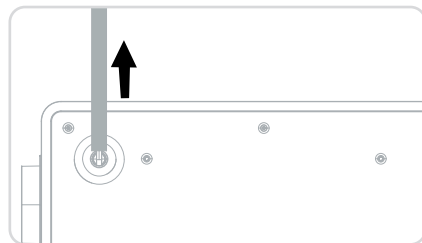

- ③ **Druk** eenmaal op de **aan/uit-knop** om het opstartproces te starten.

# NETAANSLUITING

- ① Bij gebruik van de bijgeleverde voeding **sluit** u een uiteinde aan op de gelijkstroomaansluiting op de achterkant van uw radio en **steekt** u het andere uiteinde in het stopcontact.

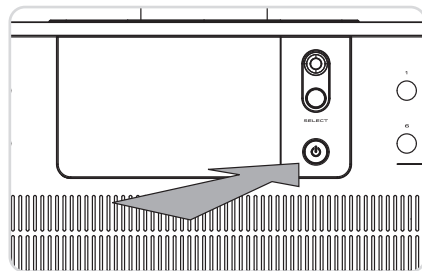
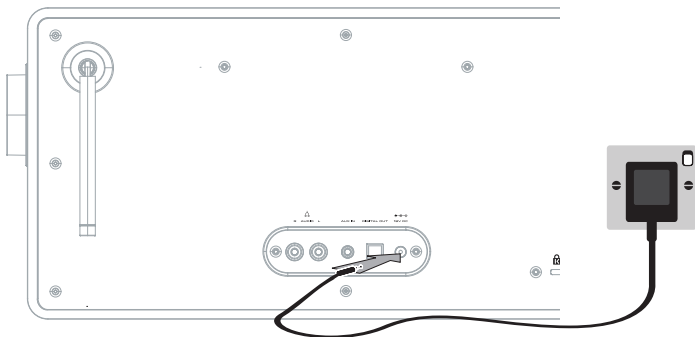



# Algemene bediening

## Apparaat inschakelen

- > Door op **de knop**  op het apparaat of op de afstandsbediening te drukken, kunt u het apparaat in- of terugschakelen naar stand-by.



Na de eerste keer inschakelen, kunt u de installatiewizard starten. Hier kunt u de datum en het tijdstip instellen via DAB/FM, internet of geen update (handmatig). Vervolgens wordt geprobeerd een verbinding met een wifi-netwerk tot stand te brengen. Kies daarvoor het betreffende wifi-netwerk en voer eventueel met de afstandsbediening het wachtwoord van het wifi-netwerk in.

## Apparaat uitschakelen

- > Door op **de knop**  op het apparaat of op de afstandsbediening te drukken, kunt u het apparaat in stand-by schakelen. De datum en het tijdstip verschijnen op het display.

## Bedienen van het apparaat met de afstandsbediening

Met de infrarood afstandsbediening kunt u de belangrijkste functies van het apparaat vanuit uw luie stoel bedienen. Wanneer u het apparaat met de afstandsbediening bedient, dient u op de volgende punten te letten:

- > Richt de afstandsbediening op de voorkant van het apparaat.
- > De zichtlijn tussen zender en ontvanger moet gewaarborgd zijn.



Als het bereik van de afstandsbediening afneemt, moeten de oude batterijen door nieuwe worden vervangen. Het maximale bereik is ongeveer 5 meter frontaal voor het apparaat.

## Geluidsvolume instellen

- > Regel het volume met de toetsen **VOL+ /VOL- (12/2)** van de afstandsbediening of met de **draaiknop** op het apparaat. Het ingestelde geluidsvolume wordt op het display weergegeven.

## Dempen inschakelen

- > U kunt het volume uitschakelen door op de toets **DEMPEN (8)** van de afstandsbediening te drukken. Deze modus wordt op de statusbalk aangegeven door een overeenkomstig pictogram.
- > Door opnieuw op de toets **MUTE** te drukken wordt het geluid weer ingeschakeld.

## Displayweergaven oproepen

- > Door meerdere malen op **INFO** op het apparaat of **INFO (17)** op de afstandsbediening te drukken terwijl een bron wordt afgespeeld, kunt u meer informatie weergeven en doorlopen.

# Algemene bediening

## Displayweergave



Afhankelijk van de gekozen functie/bron kan de displayweergave verschillen. Volg de instructies op het display.

huidige bron,

zendernaam,  
titel, uitvoerder,  
extra informatie,  
menu, lijsten



Tijdstip

Statusbalk met  
ontvangststerkte  
wifi en DAB+/FM,  
actieve wekker,  
stereo/mono,  
opslagplaats,

## Menubediening

De menunavigatie vindt hoofdzakelijk plaats met de toetsen **MENU**, ◀/▶/▲/▼ en **SELECT** van de afstandsbediening.

Het menu is onderverdeeld in het respectievelijke submenu van de momenteel gekozen bron, en het **hoofdmenu**.

Om in submenu's te navigeren, markeert u het betreffende item met de pijltoetsen ▲/▼ en roept u het op/activeert u het met de toets **SELECT** of alternatief met de toets ▶. \*\*\* markeert de huidige keuze. Als u op de toets ◀ drukt, gaat u één stap terug.

## Menu sluiten

Druk meerdere malen op de toets ◀ of **MENU** of wacht ong. 15 seconden.

## Hoofdmenu

Via het hoofdmenu hebt u toegang tot alle functies en instellingen van de SUPERCD.



Druk op de toets **MENU** om het menu van het apparaat te openen.

Als u zich momenteel in een afspeelbron bevindt, zal een druk op de toets **MENU** het bronsubmenu voor die bron doen verschijnen.

Om het hoofdmenu te openen, kiest u in het geopende bronsubmenu met de toetsen ▲ of ▼

> **hoofdmenu** en druk op de toets **SELECT**.



# Algemene bediening

## Bronkeuze

> Druk zo vaak op de toets **MODE** tot de gewenste bron op het display wordt weergegeven.

Alternatief:

- > Druk op de toets **MENU**.
- > Kies in het bronsubmenu met de toetsen **▲** of **▼** om **> (Hoofdmenu)** te kiezen en druk op de toets **SELECT**.
- > Kies met de toetsen **▲** of **▼** om de gewenste bron te kiezen en druk op **SELECT** om uw keuze te bevestigen.

## Internetradio/Podcasts

De SUPERCD is uitgerust met een internetradio-ontvanger.

Om internetradiozenders of podcasts te kunnen ontvangen en afspelen, hebt u een wifi-router met internettoegang nodig.

> Druk zo vaak op de toets **MODE** tot **(Internetradio)** of **(Podcasts)** op het display wordt weergegeven.



Alternatief:

> Druk op de toets **MENU** en kies vervolgens in het **(Hoofdmenu > Internetradio)** of **(Podcasts)**.

Als u voor de eerste keer internet gebruikt zonder een wifi-verbinding te hebben geconfigureerd, verschijnt de zoekassistent, die u alle wifi-stations binnen het bereik toont.



# Internetradio/Podcasts

Kies het wifi-netwerk dat u kent met ▲/▼ en **SELECT**. Kies (**Skip WPS**) en voer het juiste wachtwoord in met het toetsenbord dat verschijnt.



Kies vervolgens het veld **OK** en druk op de toets **SELECT**. Als het wachtwoord correct was, is nu een verbinding met dit netwerk tot stand gebracht.

U kunt zien of er een verbinding is door de signaalbalken  in de statusbalk van het display.

Om de invoer te annuleren, kiest u **CANCEL** en drukt u op de toets **SELECT**. Als u een fout maakt, kunt u de laatst ingevoerde letter wissen door op **BKSP** te drukken.

## Laatst beluisterd

- > Kies (**MENU > Laatst beluisterd**) om een lijst van recent afgespeelde zenders weer te geven.
- > Kies een zender met de toetsen ▲ of ▼ en speel deze af met **SELECT**.



## Zenderlijst

- > Druk op de toets **MENU** en kies **Zenderlijst**.  
Onder zenderlijst worden alle internet radiostations weergegeven, verdeeld in verschillende categorieën.  
U hebt hier ook toegang tot uw favorieten.



# Internetradio/Podcasts



U kunt ook één van de cijfertoetsen **1...10** ingedrukt houden om een zender onder één van de cijfertoetsen op te slaan.

Om bijkomende informatie over de actueel afgespeelde zender te bekomen, drukt u op de toets **INFO**.

## Spotify Connect

Gebruik uw smartphone, tablet of computer als afstandsbediening voor Spotify.

Ga naar [spotify.com/connect](http://spotify.com/connect) voor meer informatie.

Voor de Spotify software gelden licenties van derden, die u hier kunt vinden:

<http://www.spotify.com/connect/third-party-licenses>



## DAB+ Radio

Wat is DAB+

DAB+ is een nieuw digitaal formaat waardoor u kristalhelder geluid zonder ruisen kunt horen. In tegenstelling tot traditionele, analoge radiozenders worden bij DAB+ meerdere zenders op een en dezelfde frequentie uitgezonden. Dit heet ensemble of multiplex. Een ensemble bestaat uit de radiozender alsook meerdere servicecomponenten of gegevensdiensten die individueel door de radiostations worden uitgezonden. Info bijv. op [www.dabplus.de](http://www.dabplus.de) of [www.dabplus.ch](http://www.dabplus.ch).

# DAB+-radio

## DAB-radio ontvangst

- > Druk zo vaak op de toets **MODE** tot **(DAB Radio)** op het display wordt weergegeven.
- Alternatief:
- > Druk op de toets **MENU** en kies vervolgens **(Hoofdmenu > DAB)**.  
Als u zich in een submenu bevindt, kiest u het hoofdmenu zoals beschreven onder punt.  
Wanneer DAB voor de eerste keer wordt gestart, wordt een volledige zenderzoekprocedure uitgevoerd.



Vervolgens wordt de zenderlijst weergegeven.



## Zoekprocedure uitvoeren

De automatische zoekprocedure scant alle DAB Band III kanalen en vindt zo alle zenders die in het ontvangstgebied worden uitgezonden.

- > Druk op de toets **MENU** en kies met **▲** of **▼** **(Zoekprocedure)**. Bevestig door op de toets **SELECT** te drukken.  
Als er geen zender wordt gevonden, controleer dan de antenne en wijzig zo nodig de plaats van installatie.

## Handmatige zoekprocedure

Als u handmatig een zender wilt zoeken, gaat u als volgt te werk:

- > Druk op de toets **MENU**, kies met **▲** of **▼** **(Handmatig instellen)** en druk op de toets **SELECT**.
- > Kies een zenderfrequentie met **▲** of **▼** en druk op de toets **SELECT**.  
Als er zenders worden uitgezonden op de gekozen frequentie, wordt dit aangegeven op de stabiliteitsbalk. Als deze zenders nog niet in uw zenderlijst staan, worden ze daar nu opgeslagen.



# DAB+-radio

## Zender kiezen

- > Druk op de toetsen ▲ of ▼ om de zenderlijst te openen en een zender te kiezen.
- > Om een zender af te spelen, drukt u op de toets **SELECT**.
- > U kunt ook op de toets **MENU** drukken en ▲ of ▼ > gebruiken om **(Zenderlijst)** te kiezen.

## Opslaan van zenders in het favorietengeheugen

In het favorietengeheugen kunnen tot 10 zenders worden opgeslagen.

De opgeslagen zenders blijven ook na een stroomuitval behouden.

- > De gewenste zender weergeven.
- > Druk op een cijfertoets **1 ... 10** (1-6 op de afstandsbediening) en houd deze ingedrukt. **(opgeslagen.)** verschijnt op het display.
- > Extra zenders opslaan: Herhaal het proces.

Alternatief:

- > Houd de toets **FAV+** op de afstandsbediening ingedrukt, kies met de **joystick op het apparaat** of met de toetsen ▲ ▼ op de afstandsbediening een favoriete opslagplaats en druk op de toets **SELECT**.

## De opgeslagen zenders kiezen

Druk op de gewenste cijfertoets **1 ... 10**. (1-6 op de afstandsbediening)

Als u geen zender op de gekozen favoriete opslagplaats hebt opgeslagen, verschijnt **(Niet beschikbaar)** op het display.

Alternatief:

- > Houd de toets **FAV+** op de afstandsbediening ingedrukt, kies met de **joystick op het apparaat** of met de toetsen ▲ ▼ op de afstandsbediening een favoriete opslagplaats en druk op de toets **SELECT**.

## Wissen van een programmaplatsopslag

- > Sla gewoon een nieuwe zender op de betreffende favoriete opslagplaats op.

## Signaalsterkte

- > Druk verschillende keren op de toets **INFO**. De signaalsterkte wordt weergegeven.
- > De hoogte van de balk geeft het actuele niveau weer.



Minimale signaalsterkte

Zenders waarvan de signaalsterkte onder de vereiste minimale signaalsterkte ligt, zenden niet voldoende signaal uit.

# DAB+-radio

Door herhaaldelijk op de toets **INFO** te drukken, kunt u door verschillende informatie bladeren, zoals programmatype, multiplexnaam, frequentie, signaalfoutfrequentie, databitsnelheid, programmaformaat, datum (afhankelijk van de actieve bron).



## Dynamic Label Plus

Indien ondersteund door de programma-aanbieder kan met de Dynamic Label Plus-dienst bijvoorbeeld de naam van het huidige programma of de titel en artiest extra worden weergegeven.

## DRC instellen

De compressiesnelheid compenseert dynamische fluctuaties en de daarmee gepaard gaande volumeveranderingen.

- > Druk op de toets **MENU** en kies **> (Volumeregeling)** om de gewenste compressieverhouding te kiezen.
- > Kies met de compressieverhouding:
  - DRC hoog** - Hoge compressie
  - DRC laag** - Lage compressie
  - DRC uit** - Compressie uitgeschakeld.
- > Bevestig door op **SELECT** te drukken.

## Inactieve stations verwijderen

- > Druk op de toets **MENU** en kies met **▲** of **▼ > (Inactieve zenders verwijderen)**.
- > Bevestig door op **SELECT** te drukken.
- > Kies met **▲** of **▼ > (Ja)** en druk op **SELECT** om te bevestigen.

## Zendervolgorde aanpassen

- > Druk op de toets **MENU** en druk vervolgens op **> (Zendervolgorde)**.
- > Kies een sorteringwijze met **▲** of **▼** en bevestig uw keuze met **SELECT**.  
U hebt de keuze tussen: Alfanumeriek en provider.



# FM-werking

## Radiobedrijf inschakelen

- > Druk zo vaak op de toets **MODE** tot **(FM-radio)** op het display wordt weergegeven.



Alternatief:

- > Druk op de toets **MENU** en kies vervolgens **(Hoofdmenu > FM)**.  
Bij het eerste inschakelen is de frequentie 87,5 MHz ingesteld.  
Als u reeds een zender hebt ingesteld of opgeslagen, speelt de radio de laatst ingestelde zender.  
Bij RDS-zenders verschijnt de zendernaam.  
Om de ontvangst te verbeteren, richt u de antenne.

## FM-ontvangst met RDS-informatie

RDS is een procedure voor het overdragen van bijkomende informatie via FM-zenders. Zenders met RDS-uitzending bijv. hun zendernaam of het programmatype. Deze wordt op het display weergegeven.

- > Het apparaat kan de RDS-informatie:
  - RT** (Radiotekst),
  - PS** (Zendernaam),
  - PTY** (Programmatype)weergeven.

## Handmatige zenderzoekprocedure

- > Druk op **▲** of **▼** in de FM-modus om af te stemmen op de gewenste zender. Het display geeft de frequentie in stappen van 0,05 MHz weer.

## Automatische zenderzoekprocedure

- > Druk op **SELECT** om de automatische zenderzoekprocedure te starten. Op het display scrollt de zenderfrequentie naar boven.  
of
- > Houd **▲** of **▼** in de FM-modus ongeveer 2 seconden ingedrukt om automatisch naar de volgende zender met voldoende signaal te zoeken.

Als een FM-zender met voldoende sterk signaal wordt gevonden, stopt de zenderzoekprocedure en wordt de zender weergegeven. Als een RDS-zender wordt ontvangen, verschijnt de zendernaam en eventueel de radiotekst. Gebruik de handmatige zenderzoekprocedure om zwakkere zenders in te stellen.

# FM-werking

U kunt in het menu > Zoekprocedure-instelling instellen of de zoekprocedure alleen sterke zenders vindt (Enkel krachtige zenders).

Om dit te doen, drukt u op **MENU >Scaninstalling> (Ja)**. Bevestig de keuze met **SELECT**. Als gevolg daarvan stopt het zoeken naar zenders alleen bij sterk ontvangen kanalen. Voor zwakkere zenders kunt u de handmatige zenderzoekfunctie gebruiken.

## Mono/stereo instellen

- > Druk op de toets **MENU** en kies met **▲** of **▼** (**Audio-instelling**).
- > Kies (**JA**) om alleen in monogeluid af te spelen wanneer de FM-ontvangst zwak is.
- > Bevestig door op de toets **SELECT** te drukken.

## FM-zenders opslaan

In het favorietengeheugen kunnen tot 10 zenders worden opgeslagen.

De opgeslagen zenders blijven ook na een stroomuitval behouden.

- > De gewenste zender weergeven.
- > Druk op een cijfertoets **1 ... 10** (1-6 op de afstandsbediening) en houd deze ingedrukt. (**opgeslagen.**)  
verschijnt op het display.
- > Extra zenders opslaan: Herhaal het proces.

Alternatief:

- > Houd de toets **Fav+** knop op de afstandsbediening ingedrukt, kies met de **joystick op het apparaat** of met de toetsen **▲ ▼ op** de afstandsbediening een favoriete opslagplaats en druk op de toets **SELECT**.

## Kiezen van de geprogrammeerde stations

- > Druk op de gewenste cijfertoets **1 ... 7**. Als u geen zender op de gekozen favoriete opslagplaats hebt opgeslagen, verschijnt (**Niet beschikbaar**) op het display.

Alternatief:

- > Druk op de **Fav+** knop op de afstandsbediening, gebruik de **joystick op het apparaat** of de toetsen **▲ ▼op** de afstandsbediening om een favoriete opslagplaats te kiezen en druk op de toets **SELECT**.

## Wissen van een programmaplaatsopslag

- > Wanneer een nieuwe zender wordt opgeslagen op een programmapositie die al bezet is, wordt de vorige programmatoewijzing gewist en overschreven.



# Bluetooth

## Bluetooth-modus activeren

- > Druk zo vaak op de toets **MODE** tot (**Bluetooth Audio**) op het display wordt weergegeven.



Alternatief:

- > Druk op de toets **MENU** en kies vervolgens (**Hoofdmenu > Bluetooth**).  
In de statusbalk van het display geeft een knipperende (**BT**) de koppelingsmodus aan.  
Als de SUPERCD al een keer is gekoppeld met een ander apparaat dat zich binnen het bereik bevindt, wordt de verbinding automatisch tot stand gebracht.

## Koppelen

- > Activeer Bluetooth op uw muziekspeler, bijv. een smartphone of tablet.  
Voor informatie over het activeren van Bluetooth op uw muziekspeler verwijzen wij u naar de bijbehorende gebruiksaanwijzing van het apparaat dat u met de SUPERCD wilt koppelen.  
Houd er rekening mee dat slechts 1 apparaat tegelijk kan worden aangesloten op de SUPERCD.  
Zorg ervoor dat u het maximale Bluetooth-bereik van 10 meter niet overschrijft om een goede afspreekwaliteit te garanderen.
- > Kies op uw muziekspeler de lijst met gevonden Bluetooth-apparaten.
- > Zoek in de lijst het item **SUPERCD** en kies het. Als u wordt gevraagd een PIN in te voeren, voert u "0000" (4 x nul) in.
- > Wanneer het koppelen met succes is voltooid, stopt (**BT**) met knipperen op het display van de REVO-radio.

## Muziek afspelen

- > Kies een muziknummer op uw muziekspeler en speel het af.
- > Het geluid wordt nu afgespeeld via de SUPERCD.  
Met de **afspeeltoetsen** op de afstandsbediening van de REVO-radio, kunt u het afspelen op uw

Muziekspeler bedienen (alleen met compatibele apparaten).

Om een nieuw apparaat aan de SUPERCD te koppelen, moet u eerst het oude apparaat loskoppelen. U kunt dit starten op het externe apparaat of u kunt **MENU > (Koppelen)** op de SUPERCD kiezen. De SUPERCD bevindt zich nu weer in de koppelingsmodus.

# Audio-ingang

U kunt het geluid van een extern apparaat afspelen via de luidspreker van de SUPERCD.

- > Sluit het externe apparaat aan op de **AUX-IN** aansluiting (3,5mm stereo jack) op de achterkant
- > Kies de audio ingang met de toets **MODE**. Op het display wordt **(Aux-In)** weergegeven.



Bediening en weergave geschieden via het externe apparaat. Zet het volume van het afspeelapparaat niet te laag om ruis te voorkomen.

## Geavanceerde functies

### Slaapfunctie

- > Druk op de toets **MENU** en kies vervolgens **(Hoofdmenu > Sleep)**.
- > Met de toetsen **▲** of **▼** kunt u instellen in stappen van **Sleep uit, 15, 30, 45, 60** minuten om de tijdsperiode in te stellen waarna het apparaat in elke modus overschakelt op stand-by.

Alternatief:

-  Druk meerdere malen op de toets **SLEEP**. Er verschijnt een kloksymbool in de statusbalk van het display met de tijd die nog beschikbaar is totdat de SUPERCD omschakelt naar stand-by.

### Wekker

Druk op de toets **MENU** en kies vervolgens **(Hoofdmenu > Wekker)**.



Alternatief:

- > Druk op de toets **ALARM** op het apparaat om de alarmconfiguratie direct te starten.



# Geavanceerde functies

## Wekkertijd instellen

U kunt de wekkerfunctie pas gebruiken nadat het juiste tijdstip is ingesteld. Afhankelijk van de configuratie gebeurt dit automatisch of moet het handmatig worden ingesteld. Het tijdstip kan handmatig, via DAB/FM of het internet worden bijgewerkt.

Kies één van de wekkertijd-geheugens **Alarm 1** of **Alarm 2** met de toetsen **▲** of **▼** en bevestig met **SELECT**.

Alternatief:

- > Druk op de toets **ALARM** op het apparaat om de alarmconfiguratie direct te starten.
- > Neem dan alle punten van de rij een voor een door. Bevestig uw keuze met de toets **SELECT**.

## Herhaling

U kunt kiezen tussen **Dagelijks** (elke dag van de week), **Eenmalig**, **Weekdagen** (ma. - vr.) of **Weekend** (za. en zo.). Druk op de toets **SELECT** om de instelling over te nemen.

## Tijdstip

Hier kunt u de wekkertijd en, indien nodig, de datum invoeren.

- > Kies eerst met de toetsen **▲/▼** de uren en druk op de toets **SELECT** om over te nemen. Nu kunnen de minuten ingegeven worden. Neem deze eveneens met de toets **SELECT** over. Indien **Herhalen > (Eenmaal)** werd gekozen, moet u zowel de datum als het tijdstip invoeren.

## Modus

Vervolgens kan de bron worden ingegeven. De opties zijn **SUMMER**, **Internetradio**, **DAB+** of **FM**.

Druk op de toets **SELECT** om de instelling over te nemen.

## Programma

Als u internetradio, DAB+ of FM hebt gekozen, kunt u vervolgens aangeven of u met de laats beluisterde zender gewekt wilt worden of met een zender uit uw favorietenlijst.

## Geluidsvolume

Kies met de toetsen **▲/▼** om het volume te kiezen waarmee u wilt worden gewekt.

## Opslaan

Druk op de toets **SELECT** om de wekker op te slaan.

De wekker is actief zodra u de alarmherhaling hebt ingesteld op dagelijks, eenmalig, weekend of werkdagen.

Een wekkersymbool met het overeenkomstige cijfer van de actieve wekker verschijnt dan in de statusbalk.

## De wekker uitzetten na het alarm

Druk op de toets **Aan/Stand-by** om het alarm uit te schakelen.

# Geavanceerde functies

## Sluimerfunctie

Raak bij een alarm het metalen oppervlak aan de voorzijde van het apparaat (b.v. het rooster van de luidspreker) aan om de sluimerfunctie in te schakelen. U kunt de duur van de pauze instellen tussen 5, 10, 15 of 30 minuten door herhaaldelijk de voorkant van het apparaat aan te raken.

Het wekkericoon blijft op het display wanneer de wekkerherhaling is ingesteld op dagelijks, weekend, of werkdagen.

## Wekker uitzetten

> Kies in het corresponderende wekkermenu > **Herhalen: uit**.

# Cd afspelen

## Audio/MP3 cd's afspelen

Het apparaat is geschikt voor muziek-cd's die zijn voorzien van audiogegevens (CD-DA of MP3 voor CD-R en CD-RW). MP3-formaten moeten met ISO 9660 Level 1 of Level 2 opgesteld worden. Multisession-cd's kunnen niet worden gelezen.

In de MP3-modus zijn de begrippen "Map" = Album en "Titel" doorslaggevend. "Album" komt overeen met map op de PC, "Titel" met het bestand op de PC of een CD-DA-titel.

Het apparaat sorteert de albums resp. de titels van een album volgens de naam in alfabetische volgorde. Als u een andere volgorde verkiest, wijzigt u de naam van de titel resp. het album en plaats u een nummer voor de naam.

Bij het branden van CD-R en CD-RW met audiobestanden kunnen verschillende problemen opduiken die een storingsvrije weergave bij momenten belemmeren. De oorzaak hiervan zijn foutieve software- en hardware-instellingen of de gebruikte lege schijf.

Indien dergelijke fouten zich voordoen, dient u contact op te nemen met de klantendienst van uw cd-brander/

Neem contact op met de fabrikant van de branderssoftware of zoek naar overeenkomstige informatie, bijv. op het internet.

## Welke discs kunt u gebruiken

De cd-speler is compatibel met CD-, CD-R/RW- en MP3-CD-media. U kunt met dit apparaat alleen discs afspelen met een discgrootte 12 cm, afspeeltijd 74 min.

Als u het apparaat transporteert, verwijdt u de disc uit het station. Daardoor vermijdt u beschadigingen aan de cd-speler en de disc.

De weergavekwaliteit bij MP3-cd's is afhankelijk van de bitrate en de gebruikte branderssoftware.

# Cd afspelen

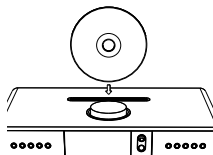

## Cd afspelen

- > Schakel over naar de modus cd-speler door op de toets MODE te drukken.
- > Op het display wordt (CD) weergegeven.
- > Plaats voorzichtig een cd met de bedrukte zijde naar boven.





- > Zorg ervoor dat de cd niet scheef zit. De cd wordt automatisch door het apparaat naar binnen getrokken.
- > De gegevens op de cd worden gecontroleerd. In het display verschijnt (Inlezen). De weergave begint dan met het eerste nummer (audio-cd) of het eerste nummer in de eerste map (MP3-cd).
- > Wacht tot de inhoud van de cd volledig is ingelezen voordat u het apparaat bedient, om er zeker van te zijn dat alle vereiste informatie van de cd is gelezen. Vooral bij MP3-cd's kan deze procedure enige tijd in beslag nemen.
- > Neem de cd aan de rand vast om hem te plaatsen/verwijderen.
- > Druk op de toets Speel/Pauze om het afspelen te pauzeren (de afspeeltijd knippert in het display), of druk er nogmaals op om verder te gaan.
- > Druk op de toets Stop om de weergave te stoppen. Op het display verschijnt de totale tijd van de titels. Stop het afspelen altijd voor u de cd verwijdert.

## Titel instellen

- > Gebruik de toetsen vorig nummer  of volgend nummer  om naar het volgende of vorige nummer te gaan.  
Het display toont het nummer van de betreffende map (F) en titel (T).

## Snelle zoekprocedure

U kunt in de lopende titel snelle zoekprocedures voorwaarts of achterwaarts uitvoeren om een bepaalde plaats te zoeken.

- > Houd de toetsen vorig nummer  of volgend nummer  ingedrukt om binnen het nummer snel vooruit of terug te spoelen zolang u de toets ingedrukt houdt.

## Herhaalfunctie

U kunt kiezen of u een titel, de volledige map/album (enkel bij MP3-CD's) of alle stukken van de CD wilt herhalen.

# App-bediening

## UNDOK App

Deze innovatieve en eenvoudig te gebruiken app werkt als een volledige afstandsbediening voor de SUPERCD.

Eerst moet u de "UNDOK" app downloaden van de Apple App Store (iOS apparaten) of Google Play Station (Android apparaten).

Zorg ervoor dat uw telefoon of tablet werkt met hetzelfde wifi-netwerk als uw SUPERCD.

Download de UNDOK app en er zou een "Audio Systems" openingsscherm moeten verschijnen op uw apparaten die UNDOK ondersteunen.

Met de app kunt u persoonlijke apparaten bedienen.

Naast de lokale bediening en de afstandsbediening, kunt u uw REVO radio gemakkelijk bedienen via een app die voor Android en iOS beschikbaar is.

- > Download daarvoor de applicatie UNDOK uit de google play store voor Android besturingssystemen of via App Store voor iOS-besturingssystemen en installeer de app op uw smartphone/tablet.
  - > Zorg ervoor dat de radio en uw mobiele tablet in hetzelfde netwerk zijn aangemeld.
  - > Start de applicatie.
- Bij het starten van de APP herkent deze automatisch de radio indien deze in hetzelfde netwerk is aangemeld.

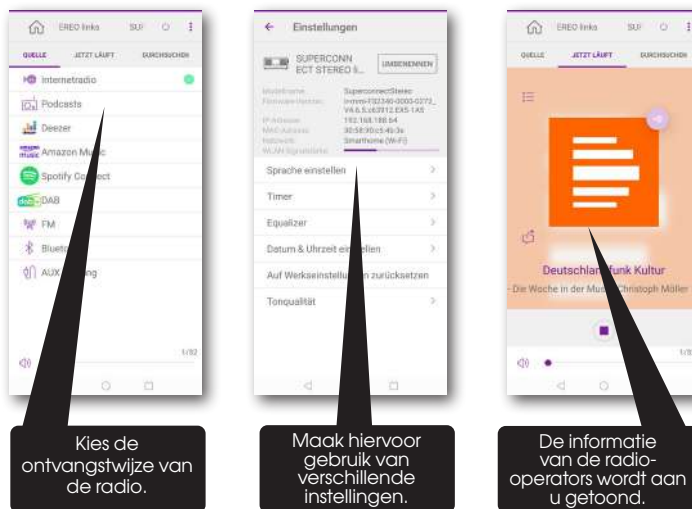

Deze beschrijving komt overeen met de appversie op het moment van de druk. In de loop van software-updates van de app kunnen functies of de look veranderen.



# Stysteeminstellingen

Alle onder dit punt vermelde instellingen gelden zowel voor alle bronnen.

- > Open het menu en kies met de toetsen **▲ / ▼** > (**Hoofdmenu > Stysteeminstellingen**).
- > Druk op de toets **SELECT** om de systeeminstellingen te openen.

## Equalizer

Druk op de toets **MENU** en kies vervolgens in het (**Hoofdmenu > Stysteeminstellingen > Equalizer**).  
Hier kunt u verschillende equalizer-instellingen maken om het geluid aan uw wensen aan te passen.

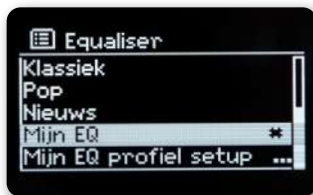

U hebt de keuze tussen:

Normaal, jazz, rock, Movie, klassiek, pop, nieuws, en mijn EQ.

- > Kies met de toetsen **▲/▼** een equalizer-instelling en druk op de toets **SELECT** om de instelling toe te passen.

## Eigen EQ instelling

Kies in het menu (**Stysteeminstellingen > Equalizer > Mijn EQ-instellingen**).



Kies (**Bass**) om de lage tonen te versterken/verzwakken of (**Treble**) om de hoge tonen te versterken/verzwakken.

- > Wijzig de waarde met de toetsen **▲** of **▼** en druk vervolgens op **SELECT**.  
U kunt deze preset op elk gewenst moment oproepen onder **Mijn EQ**.

# Stysteeminstellingen

## Internetinstellingen

Druk op de toets **MENU** en kies vervolgens in het **(Hoofdmenu > Stysteeminstellingen > Internetinstellingen)**.

In dit menu vindt u enkele instellingen en informatie over de internetverbinding.

Kies **Netwerkassistent** om een wifi-verbinding tot stand te brengen.



De netwerkassistent toont u alle wifi-stations binnen het bereik.

- > Kies het wifi-netwerk dat u kent met ▲/▼ en **SELECT** en voer het bijbehorende wachtwoord in met het toetsenbord dat verschijnt.
- > Kies vervolgens **OK** en druk op de toets **SELECT**. Als het wachtwoord correct was, is nu een verbinding met dit netwerk tot stand gebracht.

U kunt zien of er een verbinding is door de signaalbalken  in de statusbalk van het display.

Om de invoer te annuleren, kiest u **CANCEL** en drukt u op de toets **SELECT**. Als u een fout maakt, kunt u de laatst ingevoerde letter wissen door op **BACKSP** te drukken.

- > Als u een WPS-verbinding tot stand wilt brengen in plaats van het wachtwoord in te voeren, gaat u als volgt te werk nadat u het wifi-netwerk hebt gekozen:  
Raadpleeg voor informatie over het activeren van WPS op uw router de gebruiksaanwijzing ervan.
- > Kies op de SUPERCD na het kiezen van het wifi-netwerk **(Toets drukken)**.  
Volg de instructies op het display.
- > Start WPS op uw router door op de corresponderende knop te drukken.
- > Als uw router alleen de WPS PIN ondersteunt, kies dan **(PIN)** op de SUPERCD en noteer de PIN die op het display verschijnt. U moet dan de PIN in de router invoeren.

## WPS-verbinding

- > Kies **(Internetinstellingen > PBC wifi-instellingen)** als uw router over de WPS-functie beschikt.  
Hierdoor wordt een directe verbinding met de router tot stand gebracht, zonder dat het wifi-wachtwoord moet worden ingevoerd.  
Raadpleeg voor informatie over het activeren van WPS op uw router de gebruiksaanwijzing ervan.
- > Start WPS op uw router door op de corresponderende knop te drukken.



# Systeeminstellingen

## Meer informatie over de netwerkverbinding

- > Om meer informatie over de huidige verbinding te bekijken, kiest u **Instellingen weergeven**.
- > Kies **Handmatige instelling** als u de parameters van uw netwerk kent en ze handmatig wilt configureren. Volg de instructies op het display.
- > Kies **Netwerkprofiel verwijderen** om verbindingen te verwijderen die niet langer nodig zijn.
- > Onder **NetRemote PIN** kunt u een PIN configureren voor toegang op afstand (bijv. met de app UNDOK).
- > Kies **Blijft aangesloten netwerk** als de wifi-verbinding ook in stand-by moet worden gehandhaafd. Deze instelling verhoogt het stroomverbruik, maar maakt bediening via de app UNDOK mogelijk.

## Tijdinstellingen

Druk op de toets **MENU** en kies vervolgens in het **(Hoofdmenu > Systeeminstellingen > Tijdstip en datum)**.

- > Kies **(Tijd/Datum Instelling)** om het tijdstip en de datum handmatig in te stellen. Met de toetsen ◀ of ▶ kunt u een waarde selecteren. Met de toetsen ▲ of ▼ verandert u deze. Bevestig door op **SELECT** te drukken.
- > Kies **(Tijdsactualisering)** om in te stellen of het tijdstip automatisch via DAB, FM of internet moet worden geactualiseerd of dat u deze handmatig wilt invoeren.
- > Om dit te doen, kiest u **(Update DAB+)**, **(Update FM)**, **(Update NET)** of **(Geen update)**.
- > Onder de optie **(Formaat instellen)** kunt u de 12- of 24-uurs indeling activeren. Bevestig de keuze met de toets **SELECT**.
- > Kies onder **(Tijdzone instellen)**, de huidige tijdzone waar u zich in bevindt (alleen bij updating via internet).
- > Onder **(Zomertijd)** bepaalt u of de zomertijd op dit moment actief moet zijn (alleen bij updating via het internet).

## Taal

- > Druk op de toets **MENU** en kies vervolgens in het **(Hoofdmenu > Systeeminstellingen > Taal)**.
- > Kies met ▲ of ▼ de taal en bevestig uw keuze door te drukken op **SELECT**.

# Stysemynstellingen

## Fabrieksynstelling

Als u de plaats van het apparaat wijzigt, bijv. bij een verhuizing, is het mogelijk dat de opgeslagen zenders niet meer ontvangen kunnen worden. Met het resetten naar fabrieksynstellingen kunt u in dit geval alle opgeslagen zenders wissen om vervolgens een nieuwe zenderzoekprocedure te starten.

- > Druk op de toets **MENU** en kies vervolgens in het **(Hoofdmenu > Styseemynstellingen > Fabrieksynreset)**.



- > Bevestig door op **SELECT** te drukken.
- > Kies met ◀ of ▶ **Ja** en bevestig de bevestigingsvraag door op **SELECT** te drukken. Alle vooraf opgeslagen zenders en instellingen worden gewist. Na een reset kunt u de installatiewizard starten of overslaan.

## Software-update

Van tijd tot tijd kunnen software-updates beschikbaar worden gesteld, die verbeteringen of foutoplossingen kunnen bevatten. De SUPERCD is dus altijd up to date.

- > Druk op de toets **MENU** en kies vervolgens in het **(Hoofdmenu > Styseemynstellingen > Software update)**.
- > Kies **(Auto-check setting)** als u wilt dat de SUPERCD regelmatig controleert op nieuwe software versies.



- > Kies **(Nu controleren)** als u nu wilt controleren of er een nieuwere softwareversie beschikbaar is. Als er een software-update is gevonden, volg dan de instructies op het display. Om software-updates te vinden en te downloaden moet de SUPERCD verbonden zijn met het internet. Chakel de SUPERCD tijdens het update-proces niet uit!



# Stysteeminstellingen

## Installatiewizard

- > Druk op de toets **MENU** en kies vervolgens in het **(Hoofdmenu > Stysteeminstellingen > Installatiewizard)**.  
Wanneer het apparaat voor de eerste keer wordt ingeschakeld, start de installatiewizard automatisch.
- > Kies wanneer het display **(Nu uitvoeren)** weergeeft **(JA)**.  
Als u **(Nee)** selecteert, wordt de wizard afgesloten en moet u de nodige instellingen handmatig invoeren. U wordt nu stap voor stap door de instellingen geleid.
- > Selecteer onder **(Tijdweergave)** de gewenste weergave-indeling voor de tijdweergave. (Voor meer details zie hoofdstuk "Tijdstellingen")
- > In de volgende stap moet u kiezen welke bron moet worden gebruikt om de tijd te synchroniseren. (Voor meer details zie hoofdstuk "Tijdstellingen")  
Als u **(Update Net)** hebt geselecteerd, moet u vervolgens de tijdzone en de zomer-/wintertijd opgeven.  
Na de tijd- en datuminstellingen worden enkele netwerkinstellingen gemaakt.
- > Kies of de wifi-verbinding ook in stand-by actief moet blijven. Druk op de toets **SELECT**.
- > Zorg ervoor dat het apparaat zich binnen het bereik van het gewenste wifi-netwerk bevindt en dat u over de toeganggegevens beschikt. In sommige gevallen kan het nodig zijn om enkele instellingen op de router te maken. Raadpleeg in dat geval de desbetreffende gebruiksaanwijzing.  
Na een zoekprocedure naar beschikbare draadloze netwerken, ziet u het resultaat.
- > Kies het gewenste draadloze netwerk en bevestig de keuze met **SELECT**.  
Kies **WPS overslaan** om het wachtwoord in te voeren.  
Als het een beveiligd netwerk is, wordt u gevraagd de bijbehorende toegangssleutel in te voeren.
- > Om dit te doen, markeert u telkens het overeenkomstige teken.
- > Voer vervolgens het geselecteerde teken in door op de toets **SELECT** te drukken.  
Ga op deze manier verder tot de volledige toegangssleutel in het invoerveld te zien is.  
Om de invoer te annuleren, kiest u **CANCEL** en drukt u op de toets **SELECT**. Als u een fout maakt, kunt u de laatst ingevoerde letter wissen met **BACKSPACE**.
- > Kies vervolgens **OK** en druk op de toets **SELECT**. Als het wachtwoord correct was, is nu een verbinding met dit netwerk tot stand gebracht.
- > Wanneer **(Installatiewizard voltooid)** op het display verschijnt, drukt u op de toets **SELECT**.

## Info

- > Druk op de toets **MENU** en kies vervolgens in het **(Hoofdmenu > Stysteeminstellingen > Info)**.
- > Bevestig door op **SELECT** te drukken.
- > De softwareversie wordt weergegeven.
- > Druk op de toets **MENU** om terug te schakelen.

# Stysteeminstellingen

## Displayverlichting

U kunt de helderheid van het display instellen voor in gebruik als voor stand-by.

- > Druk op de toets **MENU** en kies vervolgens in het **(Hoofdmenu > Stysteeminstellingen > Verlichting)**.
- > Kies **(Gebruik)** of **(Stand-by)** om in te stellen voor gebruik of stand-by.
- > U kunt nu de helderheid in drie stappen aanpassen, van hoog, gemiddeld tot laag en uit (alleen in stand-by-stand).
- > Bevestig de keuze met **SELECT**.

## Privacyverklaring

- > Druk op de toets **MENU** en kies vervolgens in het **(Hoofdmenu > Stysteeminstellingen > Gegevensbescherming)**. Hier vindt u de link naar de actuele privacyverklaring voor uw apparaat.

Als het apparaat niet werkt zoals bedoeld, controleer het dan aan de hand van de volgende tabel.

# Streamingdienst Amazon

De Amazon Music streamingdienst is in uw radio geïntegreerd.

Zo kunt u de muziek regelen via de UNDOK app op uw mobiele telefoon, tablet of PC.

U hebt een Amazon-account nodig om Amazon Music te kunnen gebruiken.

1. Download de Amazon Music-app en de UNDOK app voor uw smartphone of tablet (IOS of Android).
2. Start de UNDOK app op uw smartphone of tablet met hetzelfde wifi-netwerk als uw radio.
3. Kies "SUPERCD" uit de lijst in de UNDOK app. (Afbeelding 1)
4. Kies "Amazon Music" op het tabblad "BRON" of "SOURCE". (Afbeelding 2)  
Opmerking: U kunt ook op de MODE-toets van het apparaat drukken om de modus Amazon Music te kiezen. Het scherm "NOW PLAYING" wordt weergegeven en er wordt niets afgespeeld. (Afbeelding 3)
5. Tik op het tabblad "DOORZOEKEN" of "BROWSE" om de af te spelen muziek te kiezen.
6. Voor het eerste gebruik moet u zich aanmelden met een Amazon-account. (Afbeelding 4)

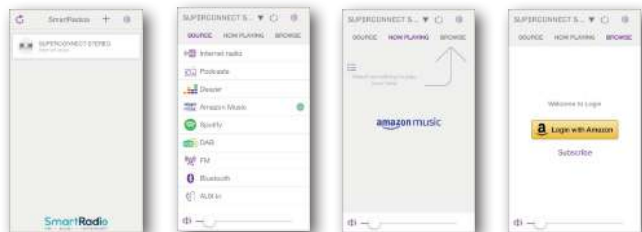

①

②

③

④



# Streamingdienst Deezer

De Deezer streamingdienst is in uw radio geïntegreerd.

Deezer is voorgeïnstalleerd op uw radio. Tracks, afspeellijsten en andere programma's die beschikbaar zijn op Deezer, kunt u kiezen met uw radio of de UNDOK app en genieten van muziek op uw radio.

U hebt een Deezer-account nodig. Meer informatie op [www.deezer.com](http://www.deezer.com).

Speel muziek op uw radio

- > Druk op de MODE-toets om de Deezer modus te kiezen.
- > U moet uw Deezer e-mailadres invoeren en vervolgens uw wachtwoord. U kunt ook inloggen met de UNDOK app.
- > Wanneer u met succes bent ingelogd, drukt u op de joystick en de SELECT-toets op de radio of gebruikt u de UNDOK app om toegang te krijgen tot uw favoriete muziek.

Zo kunt u de muziek regelen via de UNDOK app op uw mobiele telefoon, tablet of PC.

U hebt een Deezer-account nodig om Deezer te gebruiken.

1. Download de UNDOK app voor uw smartphone of tablet (iOS of Android).
2. Start de UNDOK app op uw smartphone of tablet met hetzelfde wifi-netwerk als uw radio.
3. Kies "SUPERCD" uit de lijst in de UNDOK app. (Afbeelding 1)
4. Kies "Deezer" op het tabblad "BRON" of "SOURCE". (Afbeelding 2)  
Opmerking: U kunt ook op de MODE-toets van het apparaat drukken om de modus Deezer Music te kiezen. Het scherm "NOW PLAYING" wordt weergegeven en er wordt niets afgespeeld. (Afbeelding 3)
5. Tik op het tabblad "DOORZOEKEN" of "BROWSE" om de af te spelen muziek te kiezen.
6. Voor het eerste gebruik moet u zich aanmelden met een Deezer-account. (Afbeelding 4)

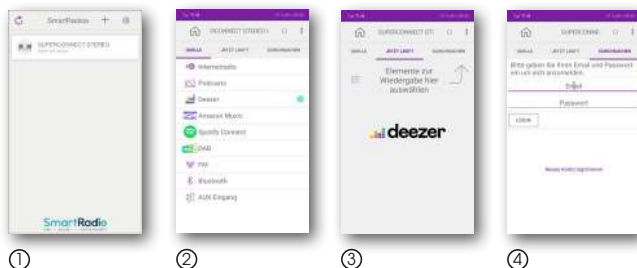

# Foutoplossing

Symptoom	Mogelijke oorzaak en oplossing
Geen displayweergave, radio reageert niet op bediening	Sluit de stroom aan met het meegeleverde netsnoer.
Bediening via de afstandsbediening is niet mogelijk	Batterij leeg of niet correct geplaatst. Controleer of de batterij in de juiste richting geplaatst is. Richt de afstandsbediening naar het apparaat.
DAB+-ontvangst verstoord	Geen zenders voorhanden Voer een zoekopdracht uit. Antenne niet volledig uitgetrokken. Verander de locatie van de radio (eventueel dichterbij het raam), voer opnieuw een zoekopdracht uit.
Radioprogramma's zijn alleen te horen met dropouts	Verplaats de radio.
AUX-weergave werkt niet	De radio bevindt zich in de foutieve modus. Schakel over naar de modus "AUX" Kabelverbinding onjuist. Controleer de kabelverbinding tussen de radio en het externe apparaat
Slechte audiokwaliteit bij het afspelen van muziek	Bestand met lage bitrate. Controleer het audiobestand. Tip: Bij MP3-bestanden moet de bitrate 192Kbit/s of hoger zijn.
Geluidsvolume te laag	Controleer de geluidsvolume-instelling op de radio. Controleer de geluidsvolume-instellingen van het gekoppelde apparaat van welke u muziek afspeelt.
Netwerkverbinding komt niet tot stand	Controleer de wifi-functie. Activeer de DHCP-functie van de router waar de radio moet worden aangemeld. Er kan een firewall actief zijn in het netwerk.
Wifi-verbinding komt niet tot stand	Controleer de beschikbaarheid van wifi-netwerken. Verklein de afstand tussen de wifi-router en de radio. Zorg ervoor dat u het juiste WEP/WPA-wachtwoord bij de aanmelding bij een wifi-router gebruikt
Geen internetradiozender beschikbaar	Controleer de toegangspunten van het netwerk. De radiozender is momenteel niet beschikbaar. De link van de zender werd gewijzigd of zendt niet langer uit.
USB-gegevensdrager wordt niet herkend	Zorg ervoor dat de USB-gegevensdrager FAT32 geformatteerd is.
Het apparaat maakt geen geluid. Alle andere functies zijn OK.	Hoofdtelefoon in het apparaat. Trek de hoofdtelefoon eruit.

Als u na het uitvoeren van de beschreven controles de storing nog steeds niet kunt verhelpen, neem dan contact op met de technische helplijn.



# Technische gegevens

Technische wijzigingen en fouten voorbehouden.

Model no. / Modellkennung / Désignation du modèle	SUPERCD
Radio frequency / Radio Empfangsfrequenz / Fréquence de réception radio	DAB/DAB+: 174 - 240MHz FM: 87.5 - 108MHz Bluetooth: 2.402 - 2.480GHz WIFI: 2.412 - 2.472GHz, 5.150 - 5.725GHz
Maximum radio-frequency power transmitted / Maximale Sendeleistung/ Puissance d'émission maximale	Bluetooth: 4dBm WIFI: 16dBm
Speaker Output Power / Lautsprecher Ausgangsleistung / Puissance de sortie du haut-parleur	20 W rms x 2
Power Consumption of Operation Mode / Leistungsaufnahme im Betrieb/ Consommation d'énergie du mode de fonctionnement	60 W (Max)
Power Consumption of Standby Mode / Leistungsaufnahme im Standby Betrieb/ Consommation d'énergie du mode veille	< 1W
Network Standby Power Consumption / Leistungsaufnahme im Netzwerk Betrieb / Consommation électrique en veille du réseau	< 2W
Time interval for power management function switched to unit automatically into standby / Automatische Standby Abschaltung / Intervalle de temps pour la fonction de gestion de l'alimentation commutée automatiquement sur l'unité en veille	15 min.
Working Environment - Temperature / Umgebungsbetriebstemperatur / Environnement de travail - Température	0°C ~ 40°C
Working Environment Relative Humidity / Arbeitsumgebung - Relative Luftfeuchtigkeit / Environnement de travail - Humidité relative	5% ~ 80%
Storage Condition - Temperature / Lagerbedingungen - Temperatur / Condition de stockage - Température	-10°C ~ 50°C
Storage Condition - Humidity / Lagerbedingungen - Feuchtigkeit / Condition de stockage - Humidité	< 95%
Dimension (W x D x H) / Abmessungen / Dimension	338mm x 190mm x 210mm

# Technische gegevens van de stekker

Technische wijzigingen en fouten voorbehouden.

Manufacturer / Hersteller / Fabricant	Nedis B.V., Reitscheweg 1-7, 5232 BX 's-Hertogenbosch, the Netherlands
Model no. / Modellkennung / Désignation du modèle	BQ60A-2003000-D
Input Power / Eingangsspannung / Tension d'entrée	AC 100 - 240 V
Input AC frequency / Eingangswechselstromfrequenz / Fréquence d'entrée CA	50/60 Hz
Output voltage / Ausgangsspannung / Tension de sortie	DC 20,0 V
Output power / Ausgangsstrom / Courant de sortie	3,0 A
Output wattage / Ausgangsleistung / Puissance de sortie	60,0 W
Average efficiency in operation /Durchschnittliche Effizienz im Betrieb / Efficacité moyenne en fonctionnement	89,98 %
Efficiency @ 10% power / Effizienz bei geringer Last (10%) / Efficacité à 10 % de puissance	80,26 %
Power consumption @ 0% power / Leistungsaufnahme bei Nulllast / Consommation d'énergie à 0 % de puissance	0,10 W

TECHNISCHE UNTERSTÜTZUNG  
TECHNICAL SUPPORT  
SOUTIEN TECHNIQUE  
TECHNISCHE HULP

E-MAIL - [support@nedis.com](mailto:support@nedis.com)  
WEBSITE - [www.nedis.com/support](http://www.nedis.com/support)